

**STEMPEL-LIBA GmbH**

Stempel- u. Schilderunternehmen

Produktkatalog 2023/2024

**...einfach Stempel bestellen!**



**Stempel direkt vom Hersteller –  
seit 3 Generationen**

# 4 gute Gründe, warum Sie Ihre Stempel bei uns bestellen sollten:



**SERVICE** Sie schicken uns Ihre Text- und Formatwünsche und wir legen den Satz für Ihren individuellen Stempel an. Unsere langjährige Erfahrung garantiert Ihnen ein optimales Stempel-Ergebnis.



**HANDWERK** In der 3. Generation fertigen wir, in handwerklicher Tradition, aus heimischen Hölzern unsere bewährten Stempel. 100% Made in Germany – nachhaltig und ressourcenschonend.



**QUALITÄT** Sorgfältig fertigen und prüfen wir jeden Stempel – Stück für Stück. Und bevor er unser Haus verlässt, wird eine Sichtprüfung vom Abdruck durchgeführt. Falls trotzdem etwas nicht in Ordnung sein sollte, liefern wir schnellen Ersatz.



**INDIVIDUALITÄT** Bis zu einer Größe von ca. 20 x 30cm können wir so ziemlich jedes Stempelformat realisieren. Sie sagen uns, was Sie worauf stampeln möchten und wir liefern Ihnen einen passenden Vorschlag.

**HINWEIS:** Wir beraten unsere Kunden zum Einsatz der angebotenen Produkte nach bestem Wissen und Gewissen. Haftung für einen bestimmten Verwendungszweck, insbesondere bei Stempelfarben und selbstklebenden Schildern, kann nicht übernommen werden, da der Erfolg von der Beschaffenheit und dem Zustand des zu kennzeichnenden Untergrundes und anderen Faktoren abhängig ist, auf die wir keinerlei Einfluss haben. Der Käufer ist verpflichtet, selbst zu prüfen, ob die gekaufte Ware für den von ihm vorgesehenen Zweck geeignet ist. Bei Fragen zu den angebotenen Produkten stehen wir gerne zur Verfügung.

Alle Angaben vorbehaltlich technischer Änderungen. Druckbedingte, farbliche Abweichungen zu originalen Produkten sind möglich. Irrtümer und Produktänderungen vorbehalten. Die Rechte aller Katalog-Abbildungen zu Produkten der Hersteller „Trodat“, „Colop“ und „Noris“, sowie die der dazugehörigen Anwendungsbeispiele, liegen bei den jeweiligen Herstellern. Nutzung und Verbreitung nur mit ausdrücklicher Genehmigung der Hersteller. Stand: Mai 2023

# DER BEWÄHRTE HOLZSTEMPEL



## HINWEISE FÜR IHRE STEMPELBESTELLUNG:

Bitte wählen Sie ein Schriftmuster aus und schreiben Sie Ihren Text gut leserlich, um spätere Reklamationen auszuschließen. Die Textplattengröße ergibt sich aus der Anzahl der Buchstaben Ihres Textes und des ausgewählten Musters. Wünschen Sie eine bestimmte Größe Ihres Stempelabdrucks, so bitten wir um die Angabe der Stempelgröße. Ggfs. müssen wir die Schriftgröße und/oder den Schriftcharakter verändern (verkleinern, vergrößern, schmaler oder breiter setzen). Die Satzausrichtung des Stempels erfolgt durch uns mittig unter Beachtung des von Ihnen gewünschten Musters. Andere Wünsche wie links- bzw. rechtsbündig oder Blocksatz sind gesondert anzugeben. Soll Ihr Stempel ein Logo oder Zeichen enthalten oder nach einer von Ihnen selbst gefertigten Vorlage (Satzdatei, Zeichnung, Grafik) gefertigt werden, so benötigen wir eine saubere schwarz-weiße, reprofähige Vorlage mit randscharfen Konturen im Format 1:1 oder als Daten bereitgestellt (min. 300 dpi bei 100%). (Graustufenbilder oder gerasterte Vorlagen können nicht bearbeitet werden!)

Ihre Daten sollten Sie uns bitte möglichst per eMail senden.

Folgende Dateiformate können verarbeitet werden: \*.eps, \*.tiff, \*.pdf, \*.cdr (Corel Draw). Eingebundene Schriften bitte in Kurven umwandeln. Muss eine Vorlage oder müssen Daten von uns nachbearbeitet werden, so wird der damit verbundene Mehraufwand wie z.B. Repro-, Scan- und Retuscharbeiten von uns berechnet.



Die Textplatten der Stempel bestehen aus Fotopolymer.

**Nicht vergessen:**  
Neues Stempelkissen gleich mitbestellen!  
Für optimale Stempelergebnisse.

## Stempelkissen

Größe Micro 1 50 x 90 mm

Größe Micro 2 70 x 110 mm

Farben



**Christian Blockhofer**

Brot- und Feinbäckerei  
Gartenfeldstraße 45  
98765 Musterstadt  
Tel.: 0 12 34 / 56 78 90

Standard-Muster 20/1

**Christian Blockhofer**

Steuerberater  
Gartenfeldstraße 45  
98765 Musterstadt  
Tel.: 0 12 34 / 56 78 90  
E-Mail: post@mustermail.de

Standard-Muster 20/2

*Christina Blockhofer*

Fußpflege & Kosmetik  
Gartenfeldstraße 45  
98765 Musterstadt  
Tel.: 0 12 34 / 56 78 90

Standard-Muster 20/3

**Christina Blockhofer**

Ärztliche Gemeinschaftspraxis  
Gartenfeldstraße 45  
98765 Musterstadt  
Tel.: 0 12 34 / 56 78 90

Standard-Muster 20/4

**Gasthaus Blockhofer**

Inh.: Christine Blockhofer  
Gartenfeldstraße 45  
98765 Musterstadt  
Tel.: 0 12 34 / 56 78 90

Standard-Muster 20/5

**Christian Blockhofer**

Vermessungsingenieur  
Gartenfeldstraße 45  
98765 Musterstadt  
Tel.: 0 12 34 / 56 78 90  
Mail: post@mustermail.de

Standard-Muster 20/6

**KOSMETIKSTUDIO**

Christina Blockhofer  
Gartenfeldstraße 45  
98765 Musterstadt  
Tel.: 0 12 34 / 56 78 90

Standard-Muster 20/7

**Christina Blockhofer**

Ärztliche Gemeinschaftspraxis  
Gartenfeldstraße 45  
98765 Musterstadt  
Tel.: 0 12 34 / 56 78 90

Standard-Muster 20/8

**CHRISTIAN BLOCKHOFER**

STEUERBERATER  
GARTENFELDSTRASSE 45  
98765 MUSTERSTADT  
TEL.: 0 12 34 / 56 78 90  
MAIL: POST@MUSTERMAIL.DE

Standard-Muster 20/9

*Christian Blockhofer*

*Brot- und Feinbäckerei  
Gartenfeldstraße 45  
98765 Musterstadt  
Tel.: 0 12 34 / 56 78 90  
E-Mail: post@mustermail.de*

Standard-Muster 20/10

**Christian Blockhofer**

Gartenmuster-Landschaftsbau  
Gartenfeldstraße 45  
98765 Musterstadt  
Tel.: 0 12 34 / 56 78 90

Standard-Muster 20/11

*Christian Blockhofer*

*Brot- und Feinbäckerei  
Gartenfeldstraße 45  
98765 Musterstadt  
T: 0 12 34 / 56 78 90*

Standard-Muster 20/12

**Firmenmuster GmbH**

Industriestraße 101  
65432 Stadtdorf  
Tel.: 06131 23456-234 · Fax: -234  
Mail: mustermail@firma.de  
www.musterfirmaweb.de

Standard-Muster 20/13

**Firmen Mustertext**

Industriestraße 101  
65432 Stadtdorf  
T: (0 12 34) 23 45-1 23 · F: -1 24  
E: mustermail@firma.de  
www.musterfirmaweb.de

Standard-Muster 20/14

**FIRMEN MUSTERTEXT**

Industriestraße 101 · 65432 Stadtdorf  
Tel.: 01234 234567-122  
Fax: 01234 234567-130  
Mail: mustermail@firma.de  
www.musterfirmaweb.de

Standard-Muster 20/15

**FIRMEN MUSTERTEXT**

Industriestraße 101 • 65432 Stadtdorf  
Telefon: (01234) 2 34 56-0  
Mobil: (0172) 2 34 56 78  
Mail: mustermail@firma.de  
**www.musterfirmaweb.de**

Standard-Muster 20/16

**Firmen Mustertext**

Industriestraße 101  
65432 Stadtdorf  
Mobil: (01 72) 1 23 45 56  
Mail: mustermail@firma.de  
www.musterfirmaweb.de

Standard-Muster 20/17

**Firmen Mustertext**

Industriestraße 101  
65432 Stadtdorf  
Mobil: (01 72) 1 23 45 56  
Mail: mustermail@firma.de  
www.musterfirmaweb.de

Standard-Muster 20/18

Schriftgrößen

Christian Blockhofer  
Musterbeauftragter

*Standard-Muster 12/10*

Christian Blockhofer  
Musterbeauftragter

*Standard-Muster 14/12*

Christian Blockhofer  
Musterbeauftragter

*Standard-Muster 16/14*

**Lagertexte**

*Muster 18 Punkt fett*

**Lagertexte**

*Muster 22 Punkt fett*

**Lagertexte**

*Muster 24 Punkt fett*

Karl-Heinz Blockhofer *Mu/SH 10*

Karl-Heinz Blockhofer *Mu/SH 12*

Karl-Heinz Blockhofer *Mu/SH 14*

Karl-Heinz Blockhofer *Mu/SH 16*

Schrifthöhe 10

Schrifthöhe 12

Schrifthöhe 14

Schrifthöhe 16

Schrifthöhe 18

Schrifthöhe 20

Schrifthöhe 22

Schrifthöhe 24

Schrifthöhe 30

Linksbündig

Neue Bankverbindung  
Musterbank  
Kto. 0 000 000 000  
BLZ 000 000 00

Blocksatz

LUDWINA BLOCKHOFER  
MUSTERSTRASSE 15  
23456 MUSTERSTADT  
TELEFON 08 15 / 23 45 67

Rechtsbündig

Ludwina Blockhofer  
Musterstraße 15  
23456 Musterstadt  
Telefon 08 15 / 23 45 67

Satzmuster rund



Satzmuster oval



Tabellensatz

EG			
EG 1	R	z.K.	z.E.
EG 1			
EG 1			
EG 1			
EG 1			
EG 1			
EG 1			

COLOP Printer 10 / L



Textplattengröße: 26 x 9 mm

Austauschkissen



**KOPIE**

P10/L1

Lieferschein  
PDF. via E-Mail

P10/L2

BETRAG erh.

P10/L3

**Gebucht**

P10/L4

RECHNUNG  
Per Mail

P10/L5

**ERLEDIGT**

P10/L6

**BESTELLT**

P10/L7

Überwiesen

P10/L8

**Original**

P10/L9

**ABLAGE**

P10/L10

**Bezahlt**

P10/L11

**Abschrift**

P10/L12

**GESCANNT**

P10/L13

**GEPRÜFT**

P10/L14

RECHNUNG  
PDF. via E-Mail

P10/L15

COLOP 2160 Selbstfärber mit Lagertext



2160/L1



2160/L2

# Der trodat® Professional 4.0



- hochwertige, gebürstete  
Edelstahl-Optik



- einfache Justierung  
der Datumsbänder



- kinderleichter, sauberer  
Kissenwechsel



- gut zugängliche Bedienung  
der Datumsverstellung



Multi Color Impression  
Mehrfarbkissen gegen  
Aufpreis erhältlich!

Die MULTI COLOR Gestaltungsregeln:

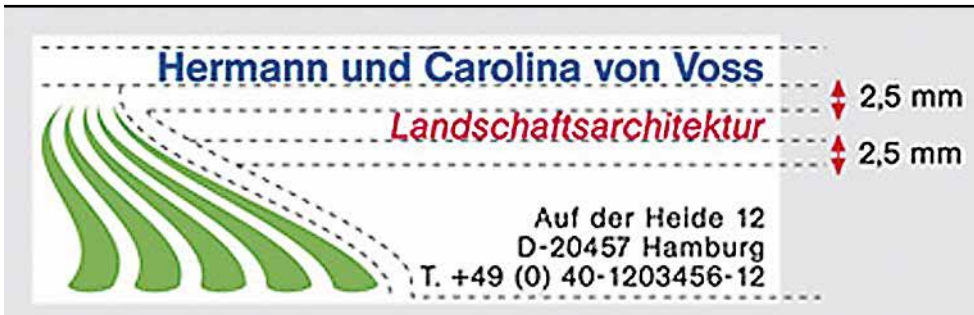

**BITTE BEACHTEN:** Zwischen den Farbfeldern ist ein Mindestabstand von 2,5 mm einzuhalten, die Farbfeldgröße muss mindestens 8 x 8 mm betragen. Dadurch kann sich die Schriftgröße oder die maximale Zeilenanzahl gegenüber herkömmlichen einfarbigen Abdrucken etwas reduzieren.



Farben dürfen sich nicht berühren.  
Abstand der Grafiken min. 2,5mm



Farbverläufe sind nicht möglich!



Rahmen dürfen nicht andersfarbig  
sein, als angrenzende Texte.

## MULTI COLOR KOMPATIBEL

Die meisten Modelle der Produktreihen Trodat Professional, Trodat Printy und Trodat Mobile Printy können als Mehrfarbstempel ausgeführt werden. Entsprechende Hinweise finden Sie bei jedem Produkt.



## 15 MULTI COLOR FARBEN



Der 9-stellige Farbcode entspricht dem RGB-Wert.

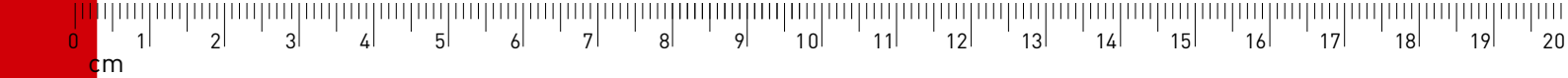

# TRODAT PROFESSIONAL



**5200** | max. 40 x 23 mm |  $1\frac{5}{16}$ " x  $1\frac{1}{16}$ "  
MCI COMPATIBLE  6/50



**5205** | max. 67 x 23 mm |  $1\frac{5}{16}$ " x  $2\frac{1}{4}$ "  
MCI COMPATIBLE  6/55

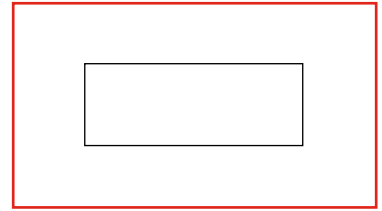

**5440** | max. 48 x 27 mm |  $1\frac{1}{16}$ " x  $1\frac{15}{16}$ "  
MCI COMPATIBLE  6/53

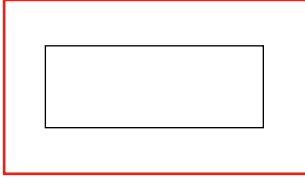

**5430 / 5431** | max. 40 x 23 mm |  $1\frac{5}{16}$ " x  $1\frac{1}{16}$ "  
MCI COMPATIBLE  6/50



**5204** | max. 55 x 25 mm | 1" x  $2\frac{5}{16}$ "  
MCI COMPATIBLE  6/56

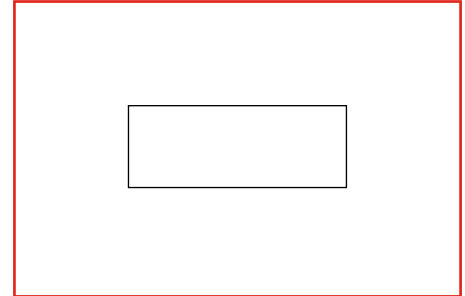

**5274 / 5474** | max. 59 x 39 mm |  $1\frac{1}{2}$ " x  $2\frac{5}{16}$ "  
MCI COMPATIBLE  6/57

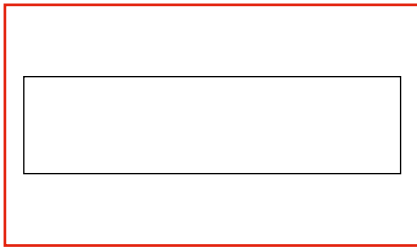

**5558 / 55510** | max. 55 x 32 mm |  $1\frac{1}{4}$ " x  $2\frac{3}{16}$ "  
MCI COMPATIBLE  6/56



**5203** | max. 48 x 27 mm |  $1\frac{1}{16}$ " x  $1\frac{15}{16}$ "  
MCI COMPATIBLE  6/53

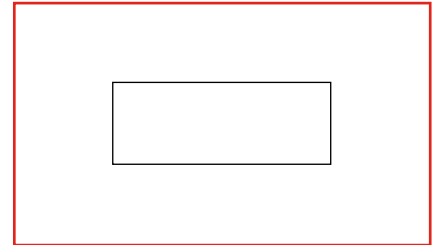

**5206 / 5460** | max. 55 x 32 mm |  $1\frac{1}{4}$ " x  $2\frac{3}{16}$ "  
MCI COMPATIBLE  6/56

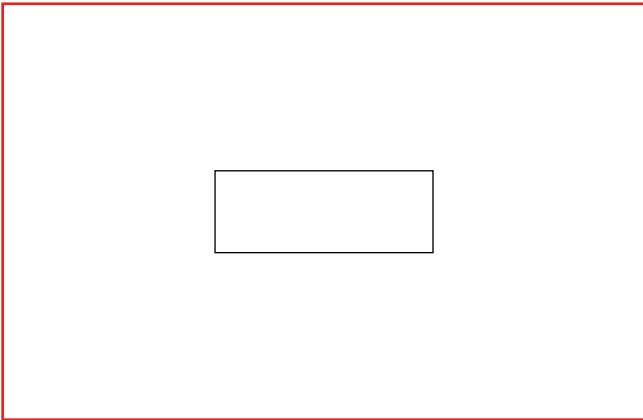

**5211 / 54110** | max. 84 x 54 mm |  $2\frac{5}{32}$ " x  $3\frac{11}{32}$ "  
MCI COMPATIBLE  6/511

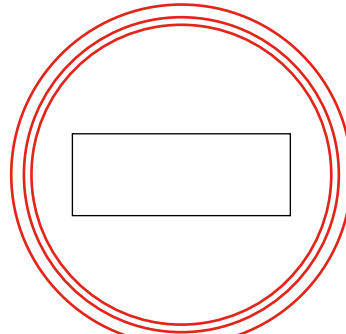

**52045 / 54045**  
Ø 39 mm |  $1\frac{1}{2}$ "  
Ø 41 mm |  $1\frac{5}{8}$ "  
Ø 44 mm |  $1\frac{3}{4}$ "  
MCI COMPATIBLE  6/15

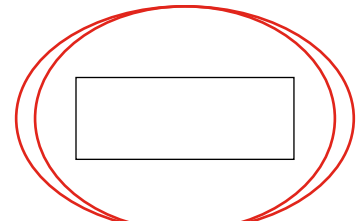

**52045 / 54045**  
max. 39 x 29 mm |  $1\frac{3}{32}$ " x  $1\frac{1}{2}$ "  
max. 44 x 29 mm |  $1\frac{3}{32}$ " x  $1\frac{3}{4}$ "  
MCI COMPATIBLE  6/15

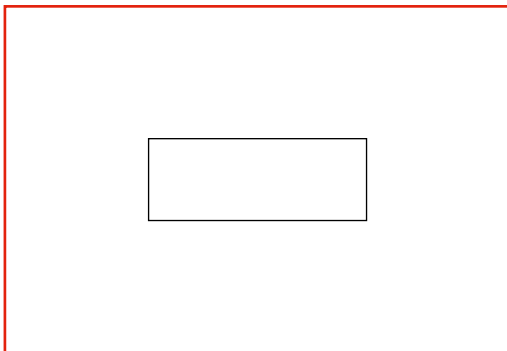

**5208 / 5480** | max. 67 x 46 mm |  $1\frac{3}{16}$ " x  $2\frac{5}{8}$ "  
MCI COMPATIBLE  6/58

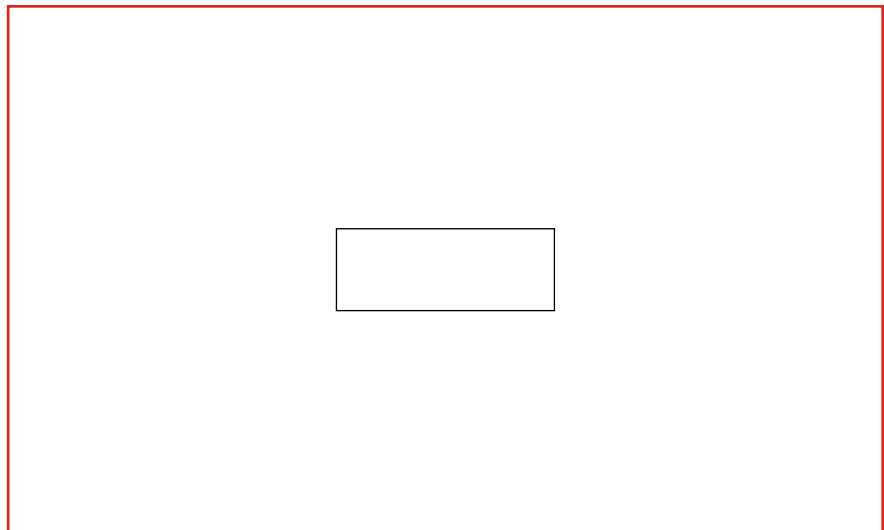

**5212 / 54120** | max. 116 x 70 mm |  $2\frac{3}{4}$ " x  $4\frac{7}{16}$ "  
MCI COMPATIBLE  6/512





# ORIGINAL TRODAT PRINTY

17 NOV 2020

17 NOV 2020

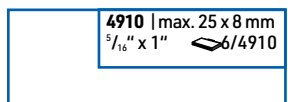

4910 | max. 25 x 8 mm  
 $\frac{5}{16}'' \times 1''$  6/4910

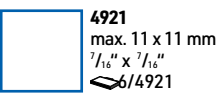

4921 | max. 11 x 11 mm  
 $\frac{7}{16}'' \times \frac{7}{16}''$   
6/4921

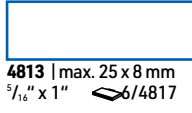

4813 | max. 25 x 8 mm  
 $\frac{5}{16}'' \times 1''$  6/4817

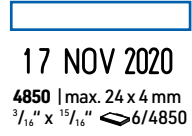

4850 | max. 24 x 4 mm  
 $\frac{3}{16}'' \times \frac{15}{16}''$  6/4850

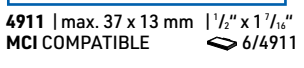

4911 | max. 37 x 13 mm  
 $1\frac{1}{2}'' \times 1\frac{1}{16}''$   
MCI COMPATIBLE 6/4911



4922 | max. 19 x 19 mm  
 $\frac{3}{4}'' \times \frac{3}{4}''$  6/4922

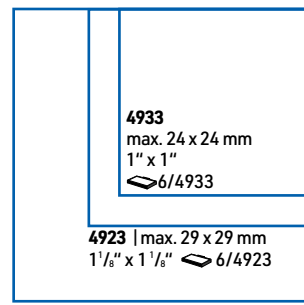

4933 | max. 24 x 24 mm  
 $1'' \times 1''$   
6/4933

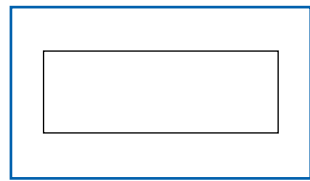

4750 / 4941 | max. 40 x 23 mm  
 $\frac{5}{16}'' \times 1\frac{7}{16}''$  6/4750

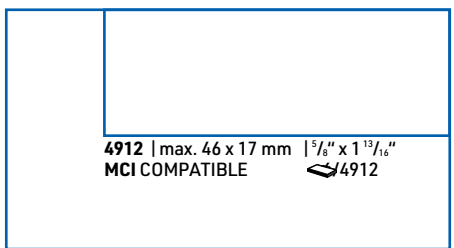

4912 | max. 46 x 17 mm  
 $\frac{5}{8}'' \times 1\frac{13}{16}''$   
MCI COMPATIBLE 6/4912

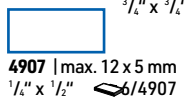

4907 | max. 12 x 5 mm  
 $\frac{1}{4}'' \times \frac{1}{2}''$  6/4907

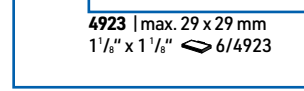

4923 | max. 29 x 29 mm  
 $1\frac{1}{8}'' \times 1\frac{1}{8}''$  6/4923

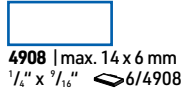

4908 | max. 14 x 6 mm  
 $\frac{1}{4}'' \times \frac{9}{16}''$  6/4908

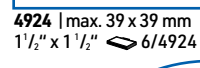

4924 | max. 39 x 39 mm  
 $1\frac{1}{2}'' \times 1\frac{1}{2}''$  6/4924

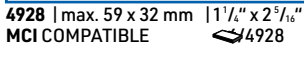

4928 | max. 59 x 32 mm  
 $1\frac{1}{4}'' \times 2\frac{5}{16}''$   
MCI COMPATIBLE 6/4928

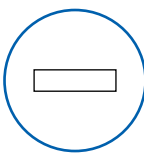

46119 | Ø 18 mm  
 $|\frac{3}{4}''$   
6/46019

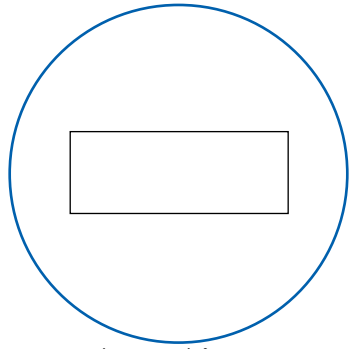

46145 | Ø 44 mm  
 $|\frac{1\frac{3}{4}''$   
MCI COMPATIBLE 6/46045

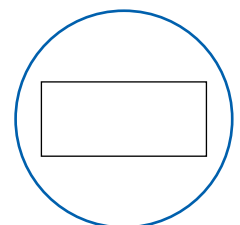

46130 | Ø 29 mm  
 $|\frac{1\frac{1}{8}''$   
MCI COMPATIBLE 6/46030

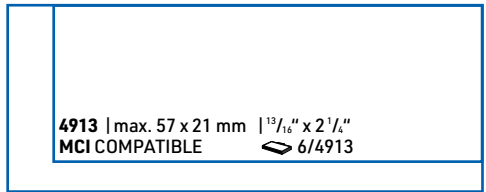

4913 | max. 57 x 21 mm  
 $|\frac{13}{16}'' \times 2\frac{1}{16}''$   
MCI COMPATIBLE 6/4913



4612 | Ø 11 mm  
 $|\frac{7}{16}''$   
6/4612

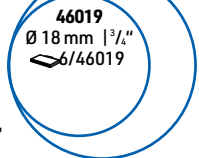

46019 | Ø 18 mm  
 $|\frac{3}{4}''$   
6/46019

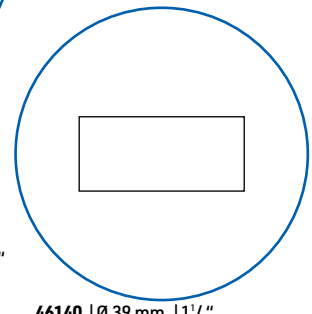

46140 | Ø 39 mm  
 $|\frac{1\frac{1}{2}''$   
MCI COMPATIBLE 6/46040

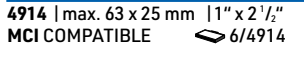

4914 | max. 63 x 25 mm  
 $|\frac{1'' \times 2\frac{1}{2}''$   
MCI COMPATIBLE 6/4914



46025 | Ø 24 mm  
 $|\frac{1''$   
6/46025

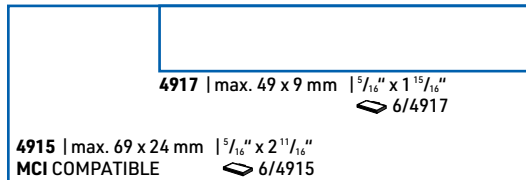

4915 | max. 69 x 24 mm  
 $|\frac{5}{16}'' \times 2\frac{11}{16}''$   
MCI COMPATIBLE 6/4915

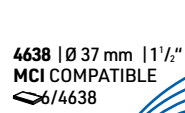

4638 | Ø 37 mm  
 $|\frac{1\frac{1}{2}''$   
MCI COMPATIBLE 6/4638

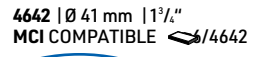

4642 | Ø 41 mm  
 $|\frac{1\frac{3}{4}''$   
MCI COMPATIBLE 6/4642

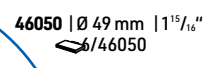

46050 | Ø 49 mm  
 $|\frac{1\frac{15}{16}''$   
6/46050

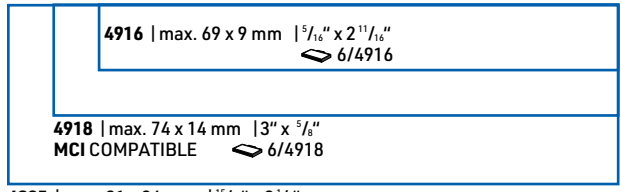

4916 | max. 69 x 9 mm  
 $|\frac{5}{16}'' \times 2\frac{11}{16}''$   
6/4916

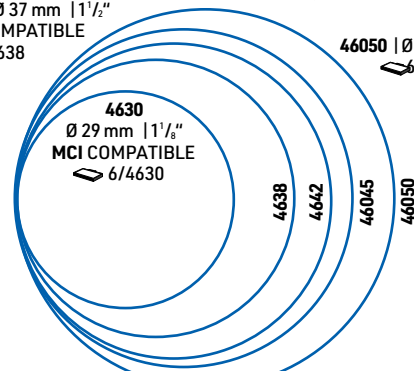

4630 | Ø 29 mm  
 $|\frac{1\frac{1}{8}''$   
MCI COMPATIBLE 6/4630

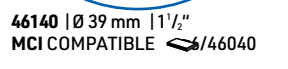

46140 | Ø 39 mm  
 $|\frac{1\frac{1}{2}''$   
MCI COMPATIBLE 6/46040

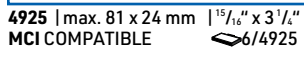

4925 | max. 81 x 24 mm  
 $|\frac{15}{16}'' \times 3\frac{1}{4}''$   
MCI COMPATIBLE 6/4925



46045 | Ø 44 mm  
 $|\frac{1\frac{3}{4}''$   
MCI COMPATIBLE 6/46045

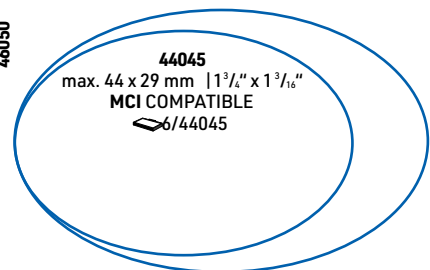

44045 | max. 44 x 29 mm  
 $|\frac{1\frac{3}{4}'' \times 2\frac{1}{16}''$   
MCI COMPATIBLE 6/44045

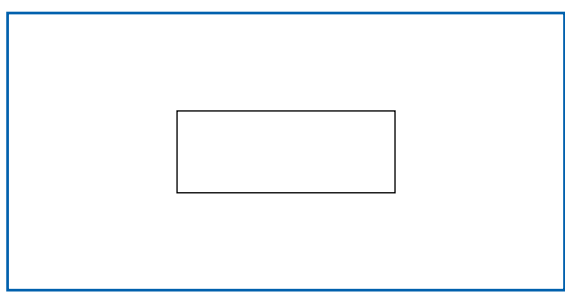

4926 / 4726 | max. 74 x 37 mm  
 $|\frac{1\frac{7}{16}'' \times 2\frac{15}{16}''$   
MCI COMPATIBLE 6/4926

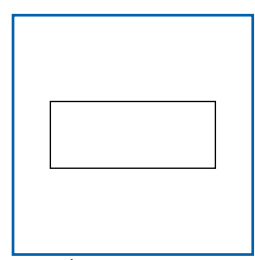

43132 | max. 31 x 31 mm  
 $|\frac{1\frac{1}{4}'' \times 1\frac{1}{4}''$   
6/43132

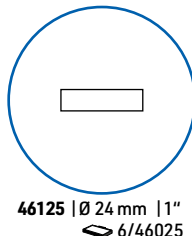

46125 | Ø 24 mm  
 $|\frac{1''$   
6/46025

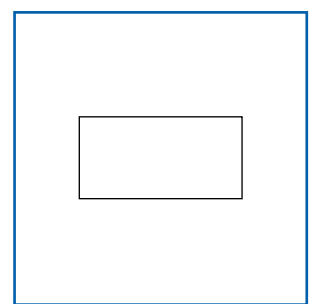

4724 | max. 39 x 39 mm  
 $|\frac{1\frac{1}{2}'' \times 1\frac{1}{2}''$   
6/4924

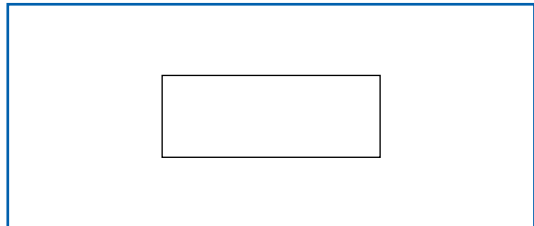

4931 / 4731 | max. 69 x 29 mm  
 $|\frac{1\frac{5}{8}'' \times 3''$   
MCI COMPATIBLE 6/4931

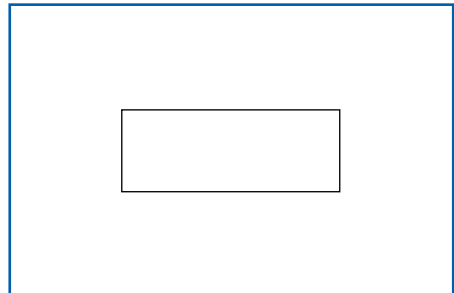

4927 / 4727 | max. 59 x 39 mm  
 $|\frac{1\frac{1}{2}'' \times 2\frac{5}{16}''$   
MCI COMPATIBLE 6/4927

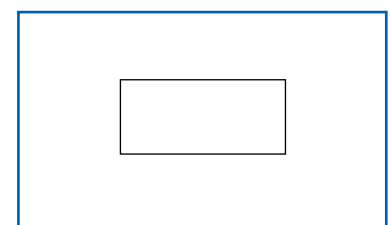

4929 / 4729 | max. 49 x 29 mm  
 $|\frac{1\frac{1}{8}'' \times 2\frac{15}{16}''$   
MCI COMPATIBLE 6/4929



### Trodat 5200

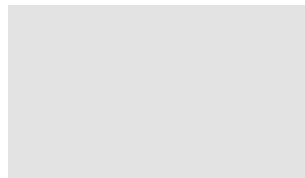

Max. Textplattengröße: 40 x 23 mm



Multi Color  
Impression  
gegen Aufpreis

#### Austauschkissen



1-farbig 6/50

### Trodat 5203



Beispiel für Multi Color

*Gärtnerei  
Blockhofer*

Musterstrasse 123  
12345 Musterstadt

*Gärtnerei  
Blockhofer*

Musterstrasse 123  
12345 Musterstadt

Max. Textplattengröße: 48 x 27 mm

Bitte beachten Sie auch die Hinweise für Multicolorstempel auf Seite 06 +11!



Multi Color  
Impression  
gegen Aufpreis

#### Austauschkissen



1-farbig 6/53

### Trodat 5204

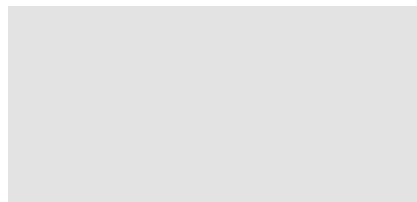

Max. Textplattengröße: 55 x 25 mm



Multi Color  
Impression  
gegen Aufpreis

#### Austauschkissen



1-farbig 6/56

### Trodat 5206



**Ludwina Blockhofer**  
 Fachanwältin für Mietrecht  
 Steuerberaterin  
 Musterstraße 14  
 23456 Musterstadt  
 Tel. 08 15 / 23 45 67 · Fax 76 54 32  
 ludwina.b@mustermail.de

Max. Textplattengröße: 55 x 32 mm



Multi Color  
Impression  
gegen Aufpreis

#### Austauschkissen



1-farbig 6/56

#### ACHTUNG! Bitte beachten Sie für Multi Color Impression:

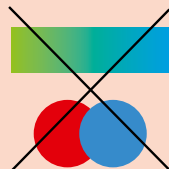

Zwischen den Farbfeldern ist ein Mindestabstand von 2,5 mm einzuhalten, die Farbfeldgröße muss mindestens 8 x 8 mm betragen.

Farbverlauf sowie aneinanderstoßende Farben sind NICHT möglich!

**ACHTUNG! Stempel mit MULTICOLOR-IMPRESSION-Farbkissen bedingen einen Aufpreis! Die Selbstfärber und Kunststoff-Selbstfärber werden generell, falls nicht anders vermerkt, mit schwarzen Stempelkissen ausgeliefert!**

Trodat 5205



**Seniorenheim am Katzenberg**  
 Musterstraße 15 · 23456 Musterstadt  
 Tel. 08 15 / 23 45 67 · Fax 08 15 / 76 54 32  
 www.seniorenheim-am-katzenberg.de

Max. Textplattengröße: 67 x 23 mm



**Multi Color  
 Impression**  
 gegen Aufpreis

**Austauschkissen**



1-farbig 6/55

Trodat 5274



**Rechtsanwälte · Notare  
 Mustermann & Partner**  
 Musterstr. 24 · 12345 Musterstadt  
 Postfach 0 00 · 11234 Musterstadt  
 Telefon (01 23) 23 45 · Telefax 43 21  
 Email: mustermann@mustermail.de  
 Musterhauser Bank, BLZ 000 000 00  
 Konto Nr. 000 000 000

Max. Textplattengröße: 59 x 39 mm



**Multi Color  
 Impression**  
 gegen Aufpreis

**Austauschkissen**



1-farbig 6/58

Trodat 5208

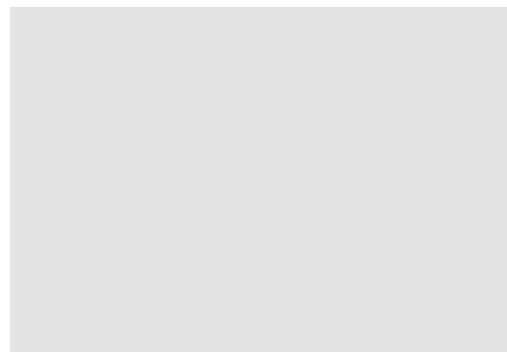

Max. Textplattengröße: 67 x 46 mm



**Multi Color  
 Impression**  
 gegen Aufpreis

**Austauschkissen**



1-farbig 6/58

Trodat 52045



Beispiel für Multi Color



Max. Textplattengröße: Ø 44 mm

Bitte beachten Sie die Hinweise für Multicolorstempel auf Seite 06 + 11!



**Multi Color  
 Impression**  
 gegen Aufpreis

**Austauschkissen**



1-farbig 6/15

### Trodat 5211



## GÜTE- u. MENGENKONTROLLE

	OK	nicht OK
Paketanzahl		
Einzelmenge		
Zustand		
Sauberkeit		
Fahrer		
Qualität		
Datum und Unterschrift		
Kontrollleur		Anlieferer

Max. Textplattengröße: 84 x 54 mm



Multi Color  
Impression  
gegen Aufpreis

#### Austauschkissen



1-farbig 6/511

### Trodat 5212



Max. Textplattengröße: 116 x 70 mm



Multi Color  
Impression  
gegen Aufpreis

#### Austauschkissen



1-farbig 6/512



#### Datum einstellen



#### Datum einstellen auf Textplattenhöhe



#### Datum einstellen



Zusammenschieben  
und entriegeln



Datumsbänder mit  
Rollen ändern

#### Textplattenhöhe einstellen

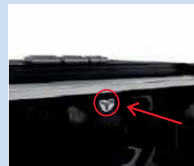

Stellschraube für  
Stempelplatte



Stempel leicht drücken und  
in Ausgangsposition bringen

Trodat 5430<sup>1)</sup> 5431<sup>2)</sup>



Max. Textplattengröße: 40 x 23 mm  
Schriftgröße Datum: 4 mm



Max. Textplattengröße: 40 x 23 mm  
Schriftgröße Datum: 3 mm



Multi Color  
Impression  
gegen Aufpreis

Austauschkissen



1-farbig 6/50



2-farbig 6/50/2  
gegen Aufpreis

Trodat 5440



Max. Textplattengröße: 48 x 27 mm  
Schriftgröße Datum: 4 mm



Multi Color  
Impression  
gegen Aufpreis

Austauschkissen



1-farbig 6/53



2-farbig 6/53/2  
gegen Aufpreis

Trodat 5460



Max. Textplattengröße: 55 x 32 mm  
Schriftgröße Datum: 4 mm



Multi Color  
Impression  
gegen Aufpreis

Austauschkissen



1-farbig 6/56



2-farbig 6/56/2  
gegen Aufpreis

Trodat 5474



Max. Textplattengröße: 59 x 39 mm  
Schriftgröße Datum: 4 mm



Multi Color  
Impression  
gegen Aufpreis

Austauschkissen



1-farbig 6/58



2-farbig 6/58/2  
gegen Aufpreis

**BITTE BEACHTEN SIE:**

Die angegebenen Textplattengrößen sind Maximalmaße und entsprechen nicht zwingend den tatsächlichen Abdruckgrößen. Diese können je nach Produktionstechnik der Textplatte geringfügig abweichen.

**ACHTUNG!** Stempel mit MULTICOLOR-IMPRESSION-Farbkissen bedingen einen Aufpreis! Die Selbstfärber und Kunststoff-Selbstfärber werden generell, falls nicht anders vermerkt, mit schwarzen Stempelkissen ausgeliefert!

Trodat 5480



**GESPRÄCHSNOTIZ**

mit: .....

Hr./F. ....

Tel.Nr. ....

Eing. **2 8. Aug. 2016** Vor-   
Nach-   
mittag

Betreff: .....

.....

.....

Max. Textplattengröße: 67 x 46 mm  
Schriftgröße Datum: 4 mm



Multi Color  
Impression  
gegen Aufpreis

Austauschkissen



1-farbig 6/58



2-farbig 6/58/2  
gegen Aufpreis

Trodat 54110



Max. Textplattengröße: 84 x 54 mm  
Schriftgröße Datum: 4 mm



Multi Color  
Impression  
gegen Aufpreis

Austauschkissen



1-farbig 6/511



2-farbig 6/511/2  
gegen Aufpreis

Trodat 54045

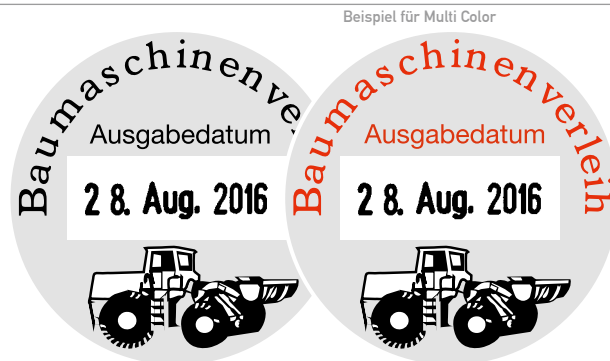

Max. Textplattengröße: Ø: 44 mm. Schriftgröße Datum: 4 mm  
Bitte beachten Sie die Hinweise für Multicolorstempel auf Seite 06 + 08!



Multi Color  
Impression  
gegen Aufpreis

Austauschkissen



1-farbig 6/15



2-farbig 6/15/2  
gegen Aufpreis

Trodat 5466/PL



Max. Textplattengröße: 55 x 32 mm  
Schriftgröße Datum: 4 mm



Multi Color  
Impression  
gegen Aufpreis

Austauschkissen



1-farbig 6/56

COLOP 2000/P



**GESCANNT** 12. NOV. 2018

Max. Textplattengröße: 25 x 9 mm  
Schrifthöhe Datum: 4 mm

Austauschkissen



1-farbig E/2600

Trodat 5030<sup>1)</sup> 5430/L<sup>2)</sup>



<sup>1)</sup> **2 8. Aug. 2016**

Schrifthöhe Datum: 4 mm

<sup>2)</sup> **EINGEGANGEN**

**2 8. Aug. 2016**

Erl.....

3 Texte zum Auswechseln:  
EINGEGANGEN  
BEZAHLT  
GEBUCHT

Austauschkissen



1-farbig 6/50

2-farbig 6/50/2

Trodat 5440/L



**EINGEGANGEN**

**2 8. Aug. 2016**

Erled.....

Schrifthöhe Datum: 4 mm

2 Texte zum Auswechseln:  
EINGEGANGEN  
BEZAHLT durch

Austauschkissen

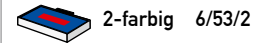

2-farbig 6/53/2

Trodat 5460/L



**BEZAHLT**

**2 8. Aug. 2016**

durch.....

Schrifthöhe Datum: 4 mm

2 Texte erhältlich:  
L1: EINGEGANGEN  
L2: BEZAHLT durch

Austauschkissen

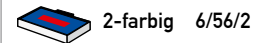

2-farbig 6/56/2

Trodat 5117



**GEBUCHT 2 8. Aug. 2016**

Schrifthöhe Datum: 4 mm

Texte am Wortband:

- |                |                |                  |
|----------------|----------------|------------------|
| 1. EINGEGANGEN | 5. GEMAHNT     | 9. FAKTURIERT    |
| 2. BEANTWORTET | 6. BEZAHLT     | 10. KONTROLLIERT |
| 3. ERLEDIGT    | 7. ÜBERWIESEN  | 11. GEBUCHT      |
| 4. BESTELT     | 8. BETRAG erh. | 12. TERMIN       |

Austauschkissen



1-farbig 6/56

COLOP 2106/P



1 2 3 4 5 6

Max. Textplattengröße: 40 x 23 mm  
Schriftgröße Ziffern: 4 mm

Austauschkissen



1-farbig E/2100

Trodat 5546



1 2 3 4 5 6

Schriftgröße Ziffern: 4 mm

Weitere Zeichen auf den Bändern:

N <sup>o</sup>	/	/	,	¼	Kg
€	-	-	F	½	%
#	X	©	¾	/	
\$					

Austauschkissen



1-farbig 6/50

Trodat 5558,<sup>1)</sup> 5558/PL<sup>2)</sup>



<sup>1)</sup> 1 2 3 4 5 6 7 8

Schriftgröße Ziffern: 5 mm

<sup>2)</sup>

1 2 3 4 5 6 7 8

Max. Textplattengröße: 55 x 32 mm  
Schriftgröße Ziffern: 5 mm

Austauschkissen



1-farbig 6/56

Weitere Zeichen:

N <sup>o</sup>	/	/	/	/	,	¼	Kg
€	-	-	-	-	F	½	%
#		X	©	¾	/		
\$							

Trodat 55510,<sup>1)</sup> 55510/PL<sup>2)</sup>



<sup>1)</sup> 1 2 3 4 5 6 7 8 9 1

Schriftgröße Ziffern: 5 mm

<sup>2)</sup>

1 2 3 4 5 6 7 8 9 1

Max. Textplattengröße: 55 x 32 mm  
Schriftgröße Ziffern: 5 mm

Austauschkissen



1-farbig 6/56

Weitere Zeichen:

N <sup>o</sup>	/	/	,	¼	Kg	/	,	Kg	N <sup>o</sup>
€	-	-	F	½	%	-	F	%	€
#	X	©	¾	/	'	©	/	#	\$
\$									



Trodat 5435



AKTIONSPREISE

★ 2 8. Aug. 2016 ★

BIS ENDE SEPT!

Schriftgröße Datum: 4 mm

max. 2 Zeilen Text  
1 Set Gummitypen (6004)  
4 mm Schriftgröße

Austauschkissen

2-farbig 6/50/2

Trodat 5465



A B H O L U N G  
A M

2 8. Aug. 2016

GE Ö F F N E T T Ä G L .  
V O N 8 B I S 1 4 U H R

Schriftgröße Datum: 4 mm

max. 4 Zeilen Text  
1 Set Gummitypen (6003)  
3 mm Schriftgröße  
1 Set Gummitypen (6004)  
4 mm Schriftgröße

Austauschkissen

2-farbig 6/56/2

Trodat 5253



ROBERT NORMAN  
EXPORT MANAGER  
LINZER STRASSE 156  
A-4600 WELS AUSTRIA  
 0 7 2 4 2 - 2 3 9 - 0  
 0 7 2 4 2 - 2 3 9 - 9 2 0

max. 6 Zeilen Text  
1 Set Gummitypen (6003)  
3 mm Schriftgröße  
1 Set Gummitypen (6004)  
4 mm Schriftgröße

Austauschkissen

1-farbig 6/53



Textplattenhalter wechseln

Text setzen



Textplattenhalter wechseln

Text einsetzen



Zusammenschieben und entriegeln

Textplattenhalter herausdrücken

Textplattenhalter hineindrücken

Buchstaben auf Textplatte setzen

The Spirit of

**INNOVATION**

# EXPERT LINE



SPERRE  
AUS METALL



EINFACHER  
UND SAUBERER  
KISSENWECHSEL



SICHTFENSTER  
BIETET PLATZ  
UM DEN ABDRUCK  
ZU ZEIGEN



BÄNDERABDECKUNG  
FÜR SAUBERE  
HANDHABUNG

Minimum  
**80%**  
Stahl

PURER STAHL FÜR  
KOMPROMISSLOSE  
STABILITÄT UND  
LANGLEBIGKEIT

METALL- und STATIVSELBSTFÄRBER \_EXPERT-LINE



COLOP Expert Line 3100



**ELEKTRO  
Mustermann**

Musterberg 23a  
12345 Musterstadt  
Tel.: 0 12 34 / 56 78 90  
Fax: 0 12 34 / 56 78 91

Max. Textplattengröße: 40 x 23 mm

Austauschkissen



● ● ● ● ●  
1-farbig E/2100

COLOP Expert Line 3300



**MUSTER**

*Reparaturwerkstatt*  
Hans Muster GmbH

Musterweg 1 · 12345 Musterstadt  
Tel.: 0 1 2 3 4 / 5 6 7 8 9 0 - 9 0  
info@muster-reparaturen.de

Max. Textplattengröße: 44 x 29 mm

Austauschkissen



● ● ● ● ●  
1-farbig E/2300

COLOP Expert Line 3400

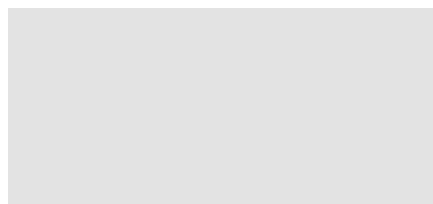

Max. Textplattengröße: 57 x 26 mm

Austauschkissen



● ● ● ● ●  
1-farbig E/3400

COLOP Expert Line 3600



Ich bestätige eine Schlüsselkarte für die Firmen-  
eigene Tiefgarage erhalten zu haben. Verlust oder  
Diebstahl habe ich sofort zu melden. Die Kosten  
für die Neuanschaffung trage ich selbst, sofern  
der Verlust auf eine Fahrlässigkeit beruht.

\_\_\_\_\_  
Ort, Datum

\_\_\_\_\_  
Unterschrift

Max. Textplattengröße: 57 x 36 mm

Austauschkissen



● ● ● ● ●  
1-farbig E/2600

COLOP Expert Line 3800

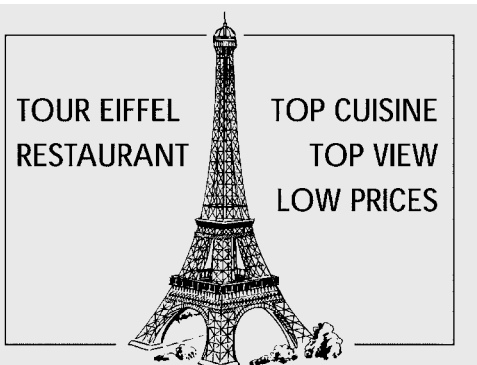

Max. Textplattengröße: 67 x 48 mm

Austauschkissen



● ● ● ● ●  
1-farbig E/2800

COLOP Expert Line 3160



**BEZAHLT**

**12. NOV. 2020**

Kassa	Bank	Scheck
-------	------	--------

Max. Textplattengröße: 40 x 23 mm  
Schriftgröße Datum: 4 mm

Austauschkissen

 ● ● ● ● ● ●  
1-farbig E/2100

 2-farbig E/2100/2  
gegen Aufpreis

COLOP Expert Line 3360



**12. NOV. 2020**

Max. Textplattengröße: 44 x 29 mm  
Schriftgröße Datum: 4 mm

Austauschkissen

 ● ● ● ● ● ●  
1-farbig E/2300

 2-farbig E/2300/2  
gegen Aufpreis

COLOP Expert Line 3660



 **Stadtbücherei**

**12. NOV. 2020**

Musterweg 1  
12345 Musterstadt  
Tel. 01234-56789 · Fax 01234-67890

Max. Textplattengröße: 57 x 36 mm  
Schriftgröße Datum: 4 mm

Austauschkissen

 ● ● ● ● ● ●  
1-farbig E/2600

 2-farbig E/2600/2  
gegen Aufpreis

COLOP Expert Line 3860



**GESPRÄCHSNOTIZ** mit: .....  
Hr./Fr. ....  
Tel.Nr. ....  
Vor-   
Nach-  **12. NOV. 2020**   
mittag  
Betrifft: .....  
.....  
.....

Max. Textplattengröße: 67 x 48 mm Schriftgröße Datum: 4 mm

Austauschkissen

 ● ● ● ● ● ●  
1-farbig E/2800

 2-farbig E/2800/2  
gegen Aufpreis



COLOP Expert Line 3900



Austauschkissen



● ● ● ● ●  
1-farbig E/3900

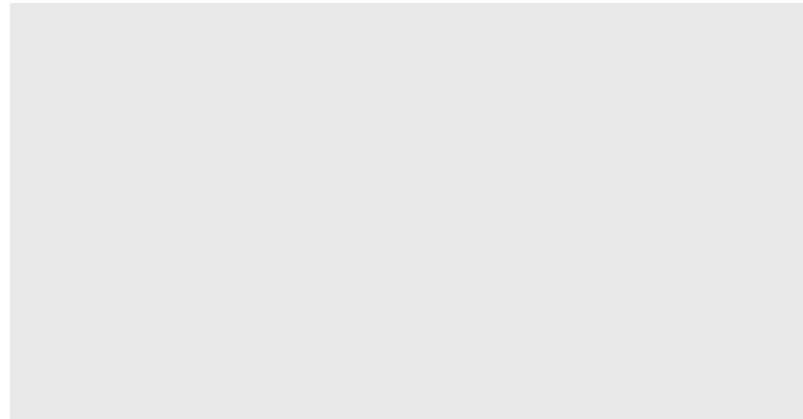

Max. Textplattengröße:  
105 x 54 mm

COLOP Expert Line 3960

Datumstempel



Austauschkissen



● ● ● ● ●  
1-farbig E/3900



2-farbig E/3900/2  
gegen Aufpreis

**APM Produktionsmanagement**

BERATUNG • DURCHFÜHRUNG • KONTROLLE

Datum der Freigabe:

freigegeben → 12. NOV. 2020 ← freigegeben

	UNTERSCHRIFT	DETAILSCHREIBUNG
Geschäftsführer		
Betriebsleiter		
Produktionsleiter		

Max. Textplattengröße: 105 x 54 mm  
Schriftgröße Datum: 4 mm

# TRODAT PRINTY



## SAUBERER KISSENWECHSEL

Kein Berühren des Farbspeichers dank spezieller Griffzonen.

## EXAKTES PLATZIEREN

Das glasklare Panoramafenster ermöglicht exakt platzierte Abdrucke. Und transparente Bodenkanten garantieren ein ultra-präzises Ausrichten.

## UNGLAUBLICH KLEIN UND LEICHT

Der perfekte Stempel zum Mitnehmen – selbst in der kleinsten Tasche. Die innovative IMD-Technologie sorgt außerdem für weniger Kratzer und Fingerabdrucke. Für einen ästhetischen Hochglanzlook über viele Jahre.



### Trodat Printy 4910



Wählen Sie aus 6 Gehäusefarben

Max. Textplattengröße: 24 x 8 mm

Ludwina Blockhofer  
Musterstrasse 15  
12345 Musterdorf

Mu 4910/1

#### Austauschkissen



1-farbig 6/4910

### Trodat 4911



Wählen Sie aus 6 Gehäusefarben

Max. Textplattengröße: 36 x 12 mm

Ludwina Blockhofer  
Mustergasse 15  
23456 Musterstadt  
Tel. 08 15 / 23 45 67

Mu 4911/1

#### Austauschkissen



1-farbig 6/4911

#### Ludwina Blockhofer

Mustergasse 15  
23456 Musterstadt  
Tel. 08 15 / 23 45 67  
Mu 4911/3

#### Ludwina Blockhofer

Mustergasse 15  
23456 Musterstadt  
Tel. 08 15 / 23 45 67

Mu 4911/2

### Trodat 4912



Wählen Sie aus 6 Gehäusefarben

Max. Textplattengröße: 46 x 16 mm

 **CAFÉ AM SEE**  
Musterseestr. 6  
12345 Musterstadt  
Tägl. Frühstücksbuffet

Beispiel für Multi Color



Multi Color  
Impression  
gegen Aufpreis

#### Austauschkissen



1-farbig 6/4912

#### Ludwina Blockhofer

Mustergasse 15  
23456 Musterstadt  
Tel. 08 15 / 23 45 67

Mu 4912/1

Bitte beachten Sie die Hinweise für Multicolorstempel auf Seite 06 + 08!

**ACHTUNG! Stempel mit MULTICOLOR-IMPRESSION-Farbkissen bedingen einen Aufpreis! Die Selbstfärber und Kunststoffselbstfärber werden generell, falls nicht anders vermerkt, mit schwarzen Stempelkissen ausgeliefert!**

ORIGINAL  
PRINTY 4.0

CO<sub>2</sub> min\*

ORIGINAL PRINTY 4.0 KLIMANEUTRAL SERIENMÄSSIG

Der Original Printy 4.0 ist nicht nur unglaublich klein und leicht, sondern besteht auch aus bis zu 65%\* Recycling-Kunststoff. So spart er wertvolle Ressourcen und bis zu 49%\* CO<sub>2</sub>.

\*ECO-schwarz und ECO-grau. Andere Farben geringerer Anteil.

Die Printys 4910 bis 4915 sind in 6 Gehäusefarben erhältlich:



ecoblack

flamered

fuchsia

green

skyblue

white

Trodat 4913



Wählen Sie aus 6 Gehäusefarben

Max. Textplattengröße: 57 x 21 mm

**Ludwina Blockhofer**  
Mustergasse 15  
23456 Musterstadt  
Tel. 08 15 / 23 45 67  
ludwina.b@mustermail.de

Mu 4913/1

*Ludwina Blockhofer*  
Mustergasse 15  
23456 Musterstadt  
Tel. 08 15 / 23 45 67  
ludwina.b@mustermail.de

Mu 4913/2



Multi Color  
Impression  
gegen Aufpreis

Austauschkissen



1-farbig 6/4913

Trodat 4914



Wählen Sie aus 6 Gehäusefarben

Max. Textplattengröße: 62 x 25 mm

**Ludwina Blockhofer GmbH**  
Musterweg 15  
23456 Musterstadt  
Tel. 08 15 / 23 45 67 · Fax 12 34 56  
www.ludwina.b-mustermail.de  
email ludwina.b@mustermail.de

Mu 4914/1



Multi Color  
Impression  
gegen Aufpreis

Austauschkissen



1-farbig 6/4914

Trodat 4915



Wählen Sie aus 6 Gehäusefarben

Max. Textplattengröße: 68 x 24 mm

**Ludwina Blockhofer GmbH**  
Musterweg 15  
23456 Musterstadt  
Tel. 08 15 / 23 45 67 · Fax 12 34 56  
www.ludwina.b-mustermail.de  
email ludwina.b@mustermail.de



Multi Color  
Impression  
gegen Aufpreis

Austauschkissen



1-farbig 6/4915

**BITTE BEACHTEN SIE:** Die angegebenen Größen sind Maximalmaße und entsprechen nicht zwingend den tatsächlichen Abdruckgrößen der Textplatten. Diese können je nach Produktionstechnik der Textplatte geringfügig abweichen.

Trodat 4931

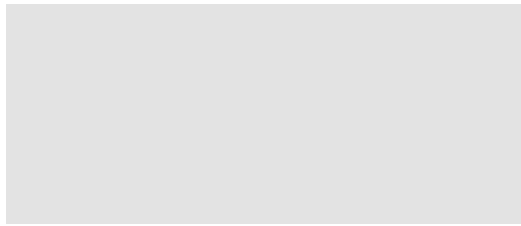

Max. Textplattengröße: 69 x 29 mm



Multi Color  
Impression  
gegen Aufpreis

Austauschkissen



1-farbig 6/4931

Trodat 4927



*Blumen-Ecke  
Musterstadt*

Beispiel für Multi Color

Blumensträuße, Tischdekorationen  
Grabgestecke und Kränze aus  
eigener Binderei  
Musterstr. 1 · 23456 Musterdorf  
Tel. u. Fax: 0 12 34 / 45 67 89  
Max. Textplattengröße: 59 x 39 mm

Bitte beachten Sie die  
Hinweise für Multicolor-  
stempel auf Seite 06 +08!



Multi Color  
Impression  
gegen Aufpreis

Austauschkissen



1-farbig 6/4927

Trodat 4928

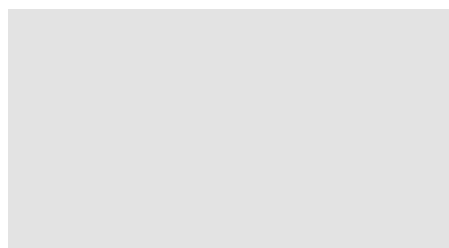

Max. Textplattengröße: 59 x 32 mm



Multi Color  
Impression  
gegen Aufpreis

Austauschkissen



1-farbig 6/4928

Trodat 4929



**Ludwina Blockhofer**  
Brot- und Feinbäckerei  
Musterstraße 15  
23456 Musterstadt  
Telefon 08 15 / 23 45 67  
Telefax 08 15 / 76 54 32  
ludwina.b@mustermail.de

Max. Textplattengröße: 49 x 29 mm



Multi Color  
Impression  
gegen Aufpreis

Austauschkissen



1-farbig 6/4929

Mu 4929/1

**Ludwina Blockhofer**  
Brot- und Feinbäckerei  
Musterstraße 15  
23456 Musterstadt  
Telefon 08 15 / 23 45 67  
Telefax 08 15 / 76 54 32  
ludwina.b@mustermail.de

Mu 4929/2

*Ludwina Blockhofer*  
Brot- und Feinbäckerei  
Musterstraße 15  
23456 Musterstadt  
Telefon 08 15 / 23 45 67  
Telefax 08 15 / 76 54 32  
ludwina.b@mustermail.de

Mu 4929/4

**Ludwina Blockhofer**  
Brot- und Feinbäckerei  
Musterstraße 15  
23456 Musterstadt  
Telefon 08 15 / 23 45 67  
Telefax 08 15 / 76 54 32  
ludwina.b@mustermail.de



Trodat 4941



Hallo! Wie geht es dir?

:-) :-| :-(

Bitte ankreuzen!

Max. Textplattengröße: 40 x 23 mm

Austauschkissen



1-farbig 6/4750

Trodat 4925

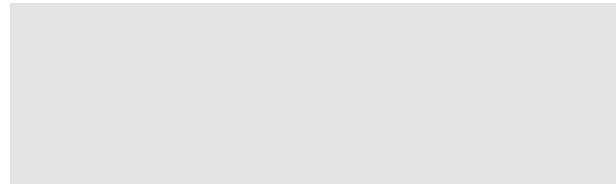

Max. Textplattengröße: 81 x 24 mm



Multi Color Impression gegen Aufpreis

Austauschkissen



1-farbig 6/4925

Trodat 4926



Umlauf

Abt. 1 \_\_\_\_\_ Abt. 5 \_\_\_\_\_  
 Abt. 2 \_\_\_\_\_ Abt. 6 \_\_\_\_\_  
 Abt. 3 \_\_\_\_\_ Abt. 7 \_\_\_\_\_  
 Abt. 4 \_\_\_\_\_ Abt. 8 \_\_\_\_\_

Max. Textplattengröße: 74 x 37 mm



Multi Color Impression gegen Aufpreis

Austauschkissen



1-farbig 6/4926

Trodat 4918

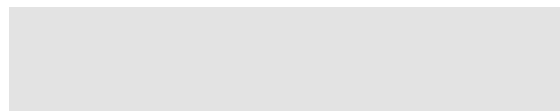

Max. Textplattengröße: 74 x 14 mm



Multi Color Impression gegen Aufpreis

Austauschkissen



1-farbig 6/4918

ACHTUNG! BITTE BEACHTEN SIE FÜR MULTI COLOR IMPRESSION:

**R. Mustermann**  
 Export Manager  
 Musterstrasse 1  
 12345 Musterstadt  
 Tel. + Fax: 0 12 34 / 56 78

**R. Mustermann**  
 Export Manager  
 Musterstr. 1 · 12345 Musterstadt  
 Tel. + Fax: 0 12 34 / 56 78



Aufgrund der erforderlichen Abstände zwischen Farbberreichen (2,5 mm) und der Mindestgröße einer Farbfläche (8 x 8 mm) kann sich die Schriftgröße oder die maximale Zeilenanzahl gegenüber herkömmlichen einfarbigen Abdrucken etwas reduzieren.

Trodat 4916



Copyright by Atelier Mustermann

Max. Textplattengröße: 69 x 9 mm

Austauschkissen



Trodat 4917



Max. Textplattengröße: 49 x 9 mm

Austauschkissen



Trodat 4921<sup>1)</sup>, 4922<sup>2)</sup>



1) Max. Textplattengröße: 11 x 11 mm  
mit Verschlusskappe

2) Tauchschule  
am  
Mustersee

Max. Textplattengröße:  
19 x 19 mm

Austauschkissen

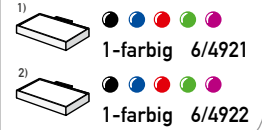

Trodat 4923



Sommerfest  
Musterstädter  
Turnverein  
**5 €**  
Verzehrbon

Max. Textplattengröße: 29 x 29 mm

Austauschkissen



Trodat 4924



Max. Textplattengröße: 39 x 39 mm

Austauschkissen



COLOP R12<sup>1)</sup> R17<sup>2)</sup>



Max. Textplattengröße:  
Ø 11 mm



Max. Textplattengröße:  
Ø 16 mm

Austauschkissen

- 1) 1-farbig E/R12
- 2) 1-farbig E/R17

Trodat 46019<sup>1)</sup> 46025<sup>2)</sup>



Max. Textplattengröße:  
Ø 18 mm



Max. Textplattengröße:  
Ø 24 mm

Austauschkissen

- 1) 1-farbig 6/46019
- 2) 1-farbig 6/46025

Trodat 4630<sup>1)</sup> 4642<sup>2)</sup>



Max. Textplattengröße:  
Ø 29 mm

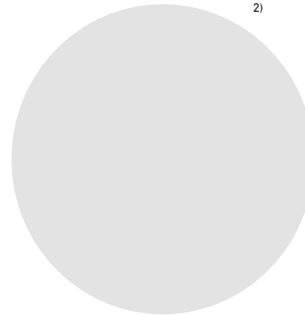

Max. Textplattengröße:  
Ø 40 mm

Multi Color  
Impression  
gegen Aufpreis

Austauschkissen

- 1) 1-farbig 6/4630
- 2) 1-farbig 6/4642

Trodat 4645, COLOP R50<sup>2)</sup>



Max. Textplattengröße:  
Ø 44 mm



Max. Textplattengröße:  
Ø 49 mm

Multi Color  
Impression  
gegen Aufpreis

Austauschkissen

- 1) 1-farbig 6/4645
- 2) 1-farbig E/R50

Trodat 44045<sup>1)</sup> 44055<sup>2)</sup>

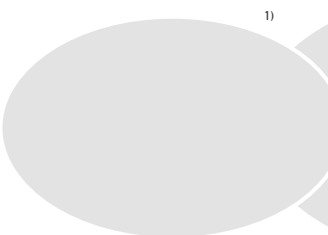

Max. Textplattengröße:  
44 x 29 mm



Max. Textplattengröße:  
54 x 34 mm

Multi Color  
Impression  
gegen Aufpreis

Austauschkissen

- 1) 1-farbig 6/44045
- 2) 1-farbig 6/44055

Trodat 4750



2 8. Aug. 2016

Max. Textplattengröße: 40 x 23 mm  
Schriftgröße Datum: 4 mm

Austauschkissen

- 1-farbig 6/4750
- 2-farbig 6/4750/2 gegen Aufpreis

Trodat 4813



2 8. AUG. 2019

Max. Textplattengröße: 25 x 8 mm  
Schriftgröße Datum: 3,8 mm

Austauschkissen

- 1-farbig 6/4817

Trodat 4850



2 8. AUG. 2019

Max. Textplattengröße: 24 x 4 mm  
Schriftgröße Datum: 3,8 mm

Austauschkissen

- 1-farbig 6/4850
- 2-farbig 6/4850/2 gegen Aufpreis

Trodat 46145



2 8. AUG. 2019

Max. Textplattengröße: Ø 44 mm  
Schriftgröße Datum: 3 mm

- Multi Color Impression gegen Aufpreis

Austauschkissen

- 1-farbig 6/46045
- 2-farbig 6/46045/2 gegen Aufpreis

COLOP Q 24-Dater,<sup>1)</sup> Q 30-Dater<sup>2)</sup>



BEZAHLT <sup>1)</sup>

12 NOV 20

Ja  Nein

Max. Textplattengröße: 23 x 23 mm  
Schriftgröße Datum: 2 mm

EINGANG <sup>2)</sup>

12. NOV. 2020

Name, Unterschrift

Max. Textplattengröße: 30 x 30 mm  
Schriftgröße Datum: 3 mm

Austauschkissen

- <sup>1)</sup> 1-farbig E/Q24
- <sup>2)</sup> 1-farbig E/Q30



Trodat 4800,<sup>1)</sup>4810,<sup>2)</sup>4820<sup>3)</sup>



2 8. AUG. 2019<sup>1)</sup>

Schriftgröße Datum: 3 mm

2 8. AUG. 2019<sup>2)</sup>

Schriftgröße Datum: 3,8 mm

2 8. Aug. 2016<sup>3)</sup>

Schriftgröße Datum: 4 mm

Austauschkissen

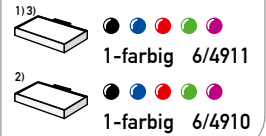

Trodat 4812,<sup>1)</sup>4817<sup>2)</sup>



**DONNERSTAG 2 8. AUG. 2019**<sup>1)</sup>

Schriftgröße Datum: 3,8 mm

Texte am Wortband:

- |             |               |            |            |
|-------------|---------------|------------|------------|
| 1. MONTAG   | 3. MITTWOCH   | 5. FREITAG | 7. SONNTAG |
| 2. DIENSTAG | 4. DONNERSTAG | 6. SAMSTAG |            |

**KONTROLLIERT AM 2 8. AUG. 2019**<sup>2)</sup>

Schriftgröße Datum: 3,8 mm

Texte am Wortband:

- |                   |                |                     |
|-------------------|----------------|---------------------|
| 1. GESCANNT AM    | 5. BESTELT AM  | 9. BETRAG ERH. AM   |
| 2. PER @-MAIL AM  | 6. ERLEDIGT AM | 10. KONTROLLIERT AM |
| 3. TELEFONIERT AM | 7. GEBUCHT AM  | 11. VERSENDET AM    |
| 4. EINGEGANGEN AM | 8. BEZAHLT AM  | 12. FAKTURIERT AM   |

Austauschkissen



Trodat 4822



**BEZAHLT**

Schriftgröße: 4 mm

Texte am Wortband:

- |                 |                    |                     |
|-----------------|--------------------|---------------------|
| 1. EINSCHREIBEN | 5. BEANTWORTET     | 9. KOPIE            |
| 2. PÄCKCHEN     | 6. INFOPOST        | 10. GEBUCHT         |
| 3. ERLEDIGT     | 7. BEZAHLT         | 11. DRINGEND        |
| 4. UNGÜLTIG     | 8. ZUR VERRECHNUNG | 12. BETRAG ERHALTEN |

Austauschkissen



Trodat 4846



**1 2 3 4 5 6**

Schriftgröße: 4 mm

Weitere Zeichen:

- N<sup>o</sup> / / , ¼ Kg  
 € - - F ½ %  
 # X C ¾ /  
 \$

Austauschkissen



Trodat 4850/L



**EINGEGANGEN**

**2 8. AUG. 2019**

Schriftgröße: 3,8 mm

Weitere Texte:

- L1: EINGEGANGEN L2: BEZAHLT L7: GEBUCHT L9: GEFAXT

Austauschkissen

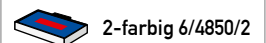

Trodat 4750/L



Schriftgröße: 4 mm  
 Abdruckgröße 41 x 24 mm

Weitere Texte:

- L1: EINGEGANGEN L2: BEZAHLT L7: GEBUCHT

Austauschkissen

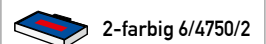

Trodat 4912 OFFICE PRINTY



**inkl. 19%  
M W S T.**

Abdruckmuster in Originalgröße.

2-farbige Abdrucke mit Motiv und Text der wichtigsten Standardtexte.

Austauschkissen

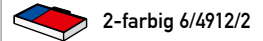

**KOPIE**  
 **GEPRÜFT**  
 **GEBUCHT**  
 **VERTRAULICH**

**BEZAHLT**  
 **DUPLIKAT**  
 **GEFAXT**  
 **GESCANNT**

**ERLEDIGT**  
 **EILT SEHR**  
 **ABLAGE**  
 **E-MAIL**

COLOP Printer 20/L



**BEZAHLT ORIGINAL**  
**GEBUCHT VERTRAULICH**  
**GEFAXT ERLEDIGT**  
**KOPIE DRINGEND**

Max. Textplattengröße: 37 x 13 mm

Austauschkissen



Trodat 4912 ID  
Datenschutzstempel



Stempelfeld: 47 x 18 mm



Austauschkissen



### COLOP Pocket Stamp Plus 20



Max. Textplattengröße: 37 x 13 mm

#### Austauschkissen



1-farbig E/PSP20

### COLOP Pocket Stamp Plus 30



**Ludwina Blockhofer**  
Musterstraße 15  
23456 Musterstadt  
Tel. 08 15 / 23 45 67

Max. Textplattengröße: 46 x 17 mm

#### Austauschkissen



1-farbig E/PSP30

### Trodats 9511 MOBILE PRINTY



**Ludwina Blockhofer**  
Musterstraße 15  
23456 Musterstadt  
Tel. 08 15 / 23 45 67

Max. Textplattengröße: 37 x 13 mm

#### Austauschkissen



1-farbig 6/9511

### Trodats 9512 MOBILE PRINTY



Max. Textplattengröße: 46 x 17 mm

 **Multi Color Impression**  
gegen Aufpreis

#### Austauschkissen



1-farbig 6/9512

### Trodats 9413 MOBILE PRINTY



Max. Textplattengröße: 57 x 21 mm

 **Multi Color Impression**  
gegen Aufpreis

#### Austauschkissen



1-farbig 6/9413

### TRODAT MOBILE PRINTY\_EINFACH. STABIL. SAUBER



**ÖFFNEN, STEMPELN, SCHLIESSEN**  
Das alles funktioniert schnell und einfach mit nur einer Hand.

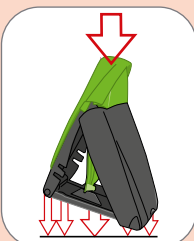

**STABILE 5-PUNKTAUFLAGE**  
> gleichmäßige Druckverteilung auf die ganze Textplatte.  
> festes Niederdrücken des Stempels ohne zu wackeln und damit einen sauberen Abdruck.

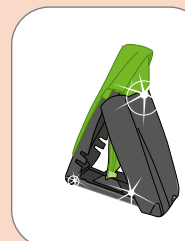

**DER SCHLÜSSEL ZUR SAUBERKEIT**  
Sowohl Stempeln als auch Kissenwechseln ist ein absolut sauberer Vorgang. Dank innenliegender Textplatte findet keine Berührung mit Stempelfarbe statt.



COLOP Pen Stamp Alu Magnet Touch



in silberfarben, goldfarben und schwarz erhältlich

Ludwina Blockhofer  
Musterstraße 15  
23456 Musterstadt  
Max. Textplattengröße: 32 x 7 mm  
Kissenfarbe: schwarz.  
Das Kissen ist nicht wechselbar!

**Auslaufartikel – nur noch in begrenzten Stückzahlen verfügbar!**

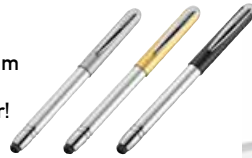

Anwendungsbeispiel – Tablet nicht im Lieferumfang enthalten!

Trodat Printy 4910



mit Schlüsselanhänger

Ludwina Blockhofer  
Musterstrasse 15  
12345 Musterdorf

Max. Textplattengröße: 24 x 8 mm  
Der ideale Begleiter –  
jederzeit griffbereit!

Austauschkissen



1-farbig 6/4910

Trodat Printy 4908



Max. Textplattengröße:  
14 x 6 mm

Der Ministempel mit Verschlusskappe.

Austauschkissen



1-farbig 6/4908

COLOP R 12<sup>1)</sup>+ R 17<sup>2)</sup>Keyring



Max. Textplattengröße:  
Ø 11 mm

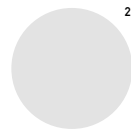

Max. Textplattengröße:  
Ø 16 mm

Austauschkissen



1-farbig E/R12



1-farbig E/R17

# Printer Line

Das umfassende  
Sortiment an  
Selbstfärbe-  
stempeln

**Bis zu 10 % weniger Volumen**



**Innovatives Rahmenkonzept (PATENT PENDING)**

- hochqualitative Ausführung
- reibungslose Bewegung
- angenehmer Klang

**Transparentes Gehäuse**  
für perfekte Abdruckpositionierung

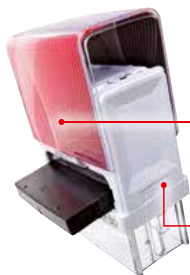

**Leicht abnehmbares Imagefenster**

- direkter Kissenanschub
- Fangfunktion

**Sperrmechanismus**



Option: **Abdeckung**  
zum Schutz und für den  
mobilen Gebrauch



**Anti-Rutsch-Technologie**  
für präzise Abdrucke



The Spirit of Innovation

COLOP Printer 10



Ludwina Blockhofer  
Musterstrasse 15  
12345 Musterdorf

Max. Textplattengröße: 26 x 9 mm

Austauschkissen



COLOP Printer 20



Ludwina Blockhofer  
Mustergasse 15  
23456 Musterstadt  
Tel. 08 15 / 23 45 67

Max. Textplattengröße: 37 x 13 mm

Austauschkissen



COLOP Printer 30



Ludwina Blockhofer  
Mustergasse 15  
23456 Musterstadt  
Tel. 08 15 / 23 45 67

Max. Textplattengröße: 46 x 17 mm

Austauschkissen



COLOP Printer 40



Ludwina Blockhofer  
Mustergasse 15  
23456 Musterstadt  
Tel. 08 15 / 23 45 67  
ludwina.b@mustermail.de

Max. Textplattengröße: 58 x 22 mm

Austauschkissen



COLOP Printer 50



Ludwina Blockhofer GmbH  
Musterweg 15  
23456 Musterstadt  
Tel. 08 15 / 23 45 67 · Fax 12 34 56  
www.ludwina.b-mustermail.de  
email ludwina.b@mustermail.de

Max. Textplattengröße: 68 x 29 mm

Austauschkissen



# DIE CLASSIC LINE

**Zentral**  
die Höhenverstellung des Datums erfolgt zentral mittels einer Einstellschraube im Griff.

**Einfach**  
die Antriebsräder dienen zur einfachen Datumseinstellung und zur Identifizierung der Vorderseite.

**Praktisch**  
die Sperre ermöglicht die komfortable Textplattenentriegelung mit nur einer Hand.



DATUM EINSTELLEN



DATUM AUF TEXTPLATTENHÖHE EINSTELLEN



Trodat 2910



Schriftgröße Datum: 4 mm



P01

Max. Textplattengröße: 49 x 29 mm



P02

Max. Textplattengröße: 50 x 37 mm



P03

Max. Textplattengröße: 53 x 23 mm



P04

Max. Textplattengröße: 53 x 29 mm



P05

Max. Textplattengröße: 53 x 33 mm



P06

Max. Textplattengröße: 59 x 34 mm



P07

Max. Textplattengröße: 59 x 39 mm



P09

Max. Textplattengröße: 69 x 37 mm



P10

Max. Textplattengröße: 69 x 49 mm

Trodat 2910/U1-12,<sup>1)</sup>2910/U1-24<sup>2)</sup>



Uhrzeit einstellen durch einfaches Drehen des Einstellrings

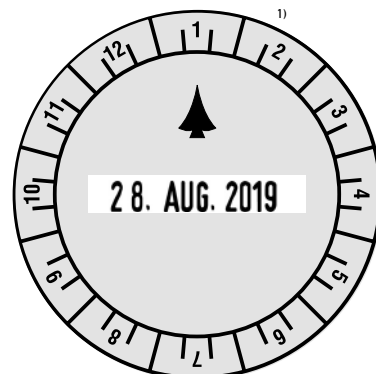

1)

Max. Textplattengröße: Ø 50 mm  
Schriftgröße Datum: 4 mm



2)

Max. Textplattengröße: Ø 50 mm  
Schriftgröße Datum: 4 mm

Trodax 2910/L Lagertexte



Die Abbildungen sind verkleinert dargestellt.  
Die genauen Vermaungen entnehmen Sie bitte Seite 43.

**EINGEGANGEN**  
3 0. NOV. 2016  
Erl. ....

2910/P03/B4

**EINGEGANGEN**  
3 0. NOV. 2016  
.....

2910/P04/C6

**EINGEGANGEN**  
3 0. NOV. 2016  
Erled. ....

2910/P04/C9

**GEBUCHT**  
3 0. NOV. 2016  
Journ. Fol. ....

2910/P03/B10

**BEZAHLT**  
3 0. NOV. 2016  
Kasse | Scheck | Bank

2910/P04/C8

**BEZAHLT**  
am 3 0. NOV. 2016  
durch .....

2910/P04/C11

COLOP P 700 Sondergroe



12. NOV. 2018

12. NOV. 2018

Max. Textplattengroe: 54 x 89 mm

Max. Textplattengroe: 99 x 99 mm    Schrifthoe Datum jeweils: 4 mm

Datumstempel mit Steg



0 0. JAN. 2011

Textplattengroe: 29 x 4 mm  
Schrifthoe Datum: 4 mm

Trodat 1000-1030



1000 Schriftgröße: 3 mm 27. FEB. 2016  
 1004 Schriftgröße: 3 mm 18. 10. 16  
 1010 Schriftgröße: 4 mm 3 0. Nov. 2016  
 1014 Schriftgröße: 4 mm 1 8. 05. 16  
 1020 Schriftgröße: 5 mm 2 8. Feb. 2016  
 1030 Schriftgröße: 9 mm 11. OKT. 2016

DATUMSTEMPEL ALS SONDERANFERTIGUNG  
 Datumstempel mit gekürztem Datum (00.00.00) sind als Sonderanfertigungen bis max. 40 mm Schriftgröße möglich. Preise auf Anfrage

Datumstempel mit Uhrzeit



0 2. JAN. 2017 \* 1 2 <sup>05</sup>  
 Schriftgröße Datum: 4 mm  
 Die Uhrzeit lässt sich  
 5 Minuten-weise einstellen

Trodat Wortband 1117



GEBUCHT 2 0. Sep. 2016

Schriftgröße Datum: 4 mm

Texte am Wortband:



Text wählen.  
 Einstellzahl ins  
 Fenster drehen.  
 gewählter Text ist  
 stempelbereit.

EINGEGANGEN	GEMAHNT	FAKTURIERT
BEANTWORTET	BEZAHLT	KONTROLLIERT
ERLEDIGT	ÜBERWIESEN	GEBUCHT
BESTELLT	BETRAG erh.	TERMIN

COLOP 12000<sup>1)</sup> 15000<sup>2)</sup> 18000<sup>3)</sup>



1 2. 11. 2023<sup>1)</sup>

Schriftgröße Datum: 12 mm

1 2. 11. 2023<sup>2)</sup>

Schriftgröße Datum: 15 mm

1 2. 11. 2023<sup>3)</sup>

Schriftgröße Datum: 18 mm

Trodax Bänderstempel



STANDARDAUSFÜHRUNG:  
4-, 6-, 8-, 10- und 12-stellig.

SONDERANFERTIGUNGEN sind auch  
in anderen Schriftgrößen möglich.  
Kombinationsmöglichkeiten mit  
Buchstabenbändern A – M und  
N – Z sowie mit Sonderbändern  
lt. Spezifikation (Buchstaben,  
Ziffern oder Zeichen laut Wunsch).  
(Preise auf Anfrage)

1534 1 2 3 1 2 3 1 2 3 1 2 3  
1536  
1538  
15310  
15312

Schriftgröße: 3 mm

15320 1 2 3 1 2 3 1 2 3 1 2 3 1 2 3 1 2  
1544 1 2 3 1 2 3 1 2 3 1 2 3  
1546  
1548  
15410  
15412

Schriftgröße: 4 mm

1554 1 2 3 1 2 3 1 2 3 1 2 3  
1556  
1558  
15510  
15512

Schriftgröße: 5 mm

15514 1 2 3 1 2 3 1 2 3 1 2 3 1 2  
1574 1 2 3 1 2 3 1 2  
1576  
1578

Schriftgröße: 7 mm

1594 1 2 3 1 2 3 1 2 3 1 2 3  
1596  
1598  
15910  
15912

Schriftgröße: 9 mm

15124 1 2 3 1 2 3 1 2  
15126  
15128

Schriftgröße: 12 mm



123 123 12

15154

15156

15158

Schrifthöhe: 15 mm

123 123 12 12

15184

15186

15188

151810

Schrifthöhe: 18 mm

DIE BÄNDER TRAGEN FOLGENDE ZIFFERN UND ZEICHEN:

Modell	Schrift- höhe (mm)	Anzahl der Bänder			
		1	2	3	4
1534	3	0-9	0-9	0-9	0-9
1544	4	N°	/	Kg	,
1554	5	€	-	%	F
1574	7	#	.	/	€
1594	9				
15124	12	\$			

Modell	Schrift- höhe (mm)	Anzahl der Bänder			
		1	2	3	4
15154	15	0-9	0-9	0-9	0-9
15184	18	N°	3/4	1/4	F
		St.	-	1/2	/

Modell	Schrift- höhe (mm)	Anzahl der Bänder					
		1	2	3	4	5	6
1536	3	0-9	0-9	0-9	0-9	0-9	0-9
1546	4	N°	/	/	,	1/4	Kg
1556	5	€	-	-	F	1/2	%
1576	7	#	.	X	€	3/4	/
1596	9						
15126	12	\$					

Modell	Schrift- höhe (mm)	Anzahl der Bänder					
		1	2	3	4	5	6
15156	15	0-9	0-9	0-9	0-9	0-9	0-9
15186	18	N°	/	X	F	3/4	1/4
		St.	.	,	/	-	1/2

Modell	Schrift- höhe (mm)	Anzahl der Bänder					
		1	2-4	5	6	7	8
1538	3	0-9	0-9	0-9	0-9	0-9	0-9
1548	4	N°	/	/	,	1/4	Kg
1558	5	€	-	-	F	1/2	%
1578	7	#	.	X	€	3/4	/
1598	9						
15128	12	\$					

Modell	Schrift- höhe (mm)	Anzahl der Bänder					
		1	2-4	5	6	7	8
15158	15	0-9	0-9	0-9	0-9	0-9	0-9
15188	18	N°	/	X	F	3/4	1/4
		St.	.	,	/	-	1/2

Modell	Schrift- höhe (mm)	Anzahl der Bänder			
		1-7	8	9	10
15310	3	0-9	0-9	0-9	0-9
15410	4	/	,	/	/
15510	5	-	F	-	-
15910	9	.	€	.	.

Modell	Schrift- höhe (mm)	Anzahl der Bänder					
		1	2-6	7	8	9	10
151810	18	0-9	0-9	0-9	0-9	0-9	0-9
		N°	/	X	F	3/4	1/4
		St.	.	,	/	-	1/2

Modell	Schrift- höhe (mm)	Anzahl der Bänder			
		1-9	10	11	12
15312	3	0-9	0-9	0-9	0-9
15412	4	/	,	/	/
15512	5	-	F	-	-
15912	9	.	€	.	.

Modell	Schrift- höhe (mm)	Anzahl der Bänder
15514	5	1-14
		0-9
		/
		-
		.

Modell	Schrift- höhe (mm)	Anzahl der Bänder
15320	3	1-20
		0-9
		/
		-
		.

### Für Trodat Professional

Stempel	Austausch- kissen	1-farbig		2-farbig	
		1-farbig	2-farbig	1-farbig	2-farbig
5200	6/50	●●●●●●	—	—	—
5203	6/53	●●●●●●	—	—	—
5204	6/56	●●●●●●	—	—	—
5205	6/55	●●●●●●	—	—	—
5206	6/56	●●●●●●	—	—	—
5207	6/57	●●●●●●	—	—	—
5208 / 5274	6/58	●●●●●●	—	—	—
5211	6/511	●●●●●●	—	—	—
5215	6/15	●●●●●●	—	—	—
5030	6/50	●●●●●●	—	—	—
5415	6/15	●●●●●●	—	—	—
	6/15/2			●●	—
5430	6/50	●●●●●●	—	—	—
	6/50/2			●●	—
5431	6/50	●●●●●●	—	—	—
	6/50/2			●●	—
5440	6/53	●●●●●●	—	—	—
	6/53/2			●●	—
5460	6/56	●●●●●●	—	—	—
	6/56/2			●●	—
5470	6/57	●●●●●●	—	—	—
	6/57/2			●●	—
5474 / 5480	6/58	●●●●●●	—	—	—
	6/58/2			●●	—
54110	6/511	●●●●●●	—	—	—
	6/511/2			●●	—
5117	6/56	●●●●●●	—	—	—
5546	6/50	●●●●●●	—	—	—
5558	6/56	●●●●●●	—	—	—
5558/PL	6/56	●●●●●●	—	—	—
	<del>6/56/2</del>			—	—
55510	6/56	●●●●●●	—	—	—
55510/PL	6/56	●●●●●●	—	—	—
	<del>6/56/2</del>			—	—
5253	6/53	●●●●●●	—	—	—
5435	6/50	●●●●●●	—	—	—
	6/50/2			●●	—
5466/PL	6/56	●●●●●●	—	—	—
	<del>6/56/2</del>			—	—

### Für Trodat Printy

Stempel	Austausch- kissen	1-farbig		2-farbig	
		1-farbig	2-farbig	1-farbig	2-farbig
4908	6/4908	●●●●●●	—	—	—
4910	6/4910	●●●●●●	—	—	—
4911 (typo)	6/4911	●●●●●●	—	—	—
	6/4911 (C)	●●●●●●	—	—	—
4912 (typo)	6/4912	●●●●●●	—	—	—
		●●●●●●	—	—	—
		●●●●●●	—	—	—
Office Printy	6/4912/2			●●	—
4913 (typo)	6/4913	●●●●●●	—	—	—
4915	6/4915	●●●●●●	—	—	—
4916	6/4916	●●●●●●	—	—	—
4918	6/4918	●●●●●●	—	—	—
4921	6/4921	●●●●●●	—	—	—
4922	6/4922	●●●●●●	—	—	—
4923/4930	6/4923	●●●●●●	—	—	—
4924/4940	6/4924	●●●●●●	—	—	—
4925	6/4925	●●●●●●	—	—	—
4926	6/4926	●●●●●●	—	—	—
4927 (typo)	6/4927	●●●●●●	—	—	—
4928 (typo)	6/4928	●●●●●●	—	—	—
4929	6/4929	●●●●●●	—	—	—
4931	6/4931	●●●●●●	—	—	—
4941 (4760)	6/4750	●●●●●●	—	—	—
44045	6/44045	●●●●●●	—	—	—
44055	6/44055	●●●●●●	—	—	—
46019	6/46019	●●●●●●	—	—	—
46025	6/46025	●●●●●●	—	—	—
46030	6/46030	●●●●●●	—	—	—
46040 (typo)	6/46040	●●●●●●	—	—	—
46045	6/46045	●●●●●●	—	—	—
4724	6/4924	●●●●●●	—	—	—
4726	6/4926	●●●●●●	—	—	—
	6/4926/2			●●	—
4727	6/4927	●●●●●●	—	—	—
	6/4927/2			●●	—
4729	6/4929	●●●●●●	—	—	—
	6/4929/2			●●	—
4731	6/4931	●●●●●●	—	—	—
	6/4931/2			●●	—
4740	6/4924	●●●●●●	—	—	—
4750	6/4750	●●●●●●	—	—	—
	6/4750/2			●●	—
46130	6/46030	●●●●●●	—	—	—
	6/46030/2			●●	—
46140	6/46040	●●●●●●	—	—	—
	6/46040/2			●●	—





## Die Lösung für mehr Komfort.

Trodat hat die Austauschkissen für die gängigsten Printy-Modelle technisch überarbeitet. Und das Ergebnis kann sich sehen lassen: Neue Griffzonen erlauben ein sauberes Anfassen und Einführen des Kissens ohne Berühren des Farbspeichers.

Für Trodat Printy

Stempel	Austauschkissen	 	
		1-farbig	2-farbig
46145	6/46045 6/46045/2		
4800	6/4911		–
4810	6/4910		–
4813	6/4817		–
4817/4812	6/4817		–
4820	6/4911		–
4822	6/4911		–
4846	6/4911		–
4850	6/4850 6/4850/2		
4951	6/4911		–
4952	6/4912		–
4953	6/4913		–
4957	6/4927		–
4958	6/4928		–
4755	6/4750 6/4750/2		
4757	6/4927 6/4927/2		

Für Trodat Mobile Printy

Stempel	Austauschkissen	 	
		1-farbig	2-farbig
9411	6/9411		–
9412	6/9412		–
9413	6/9413		–
9425	6/9425		–
9430	6/9430		–

## TRODAT AUSTAUSCHKISSEN

Original Trodat Austausch-kissen für Professional, Printy und Mobile Printy sind wahre High-Tech Produkte. Sowohl das Kissenmaterial als auch die Farbe sind in jahrelanger Forschung immer weiter perfektioniert worden. Deshalb funktioniert ein Trodat Abdruck am kalten Polar genau so gut wie im tropischen Regenwald. Gleichmäßiger, homogener Farbauftrag vom ersten bis zum letzten Abdruck.

### KISSENWECHSEL TRODAT PROFESSIONAL

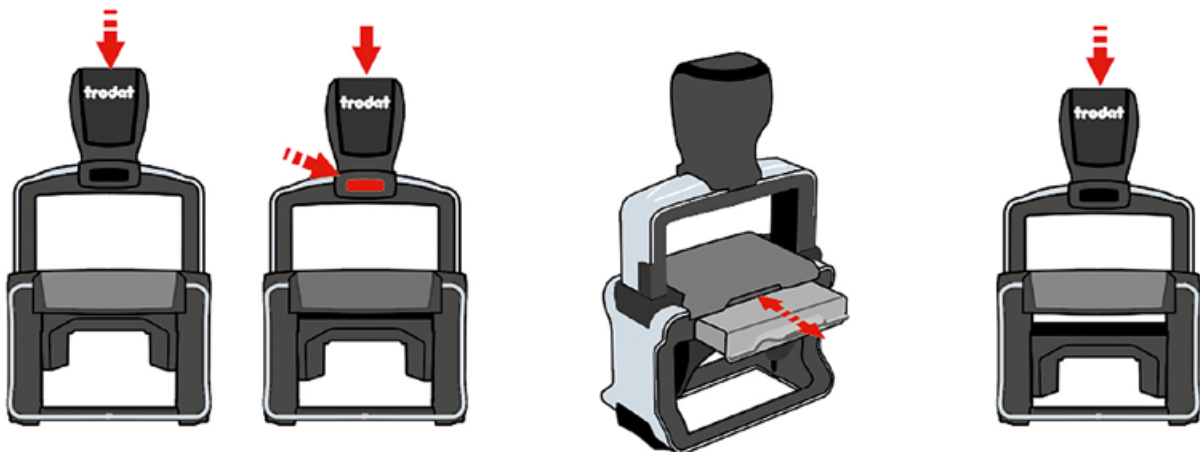

- > KISSENWECHSEL\_
1. Stempel niederdrücken
  2. Kissen austauschen



Kein Nachtränken















Saubere Hände



Sauberer Abdruck

- > Präzise und dokumentenechte Abdrucke
- > Farbe ist exakt dosiert, läuft nicht aus
- > Kissen trocknen nicht aus
- > Die Farbstoffe sind völlig ungiftig
- > Sauberer Kissenwechsel im Handumdrehen

















### Für COLOP

Stempel	Austausch- kissen	 	
		1-farbig	2-farbig
Printer 10	E/10	●●●●●	—
Mini-Dater S 120	E/10	●●●●●	—
Mini-Folio S 126	E/10	●●●●●	—
Mini-Info S 120/W	E/10	●●●●●	—
Mini-Dater S 160	E/10	●●●●●	—
	E/10/2		
Mini-Dater S 160/L	E/10/2		
Mini-Print S 110	E/12	●●●●●	—
Mini-Folio S 120/13	E/12	●●●●●	—
Mini Info-Dater S 120/WD	E/12	●●●●●	—
	E/12/2		
Mini-Dater S 120/DD	E/12	●●●●●	—
Mini-Dater S 120/P	E/12	●●●●●	—
Mini-Dater S 160/DD	E/12	●●●●●	—
Printer 15	E/15	●●●●●	—
Printer 20	E/20	●●●●●	—
	E/20/S6		
Printer 25	E/25	●●●●●	—
Printer 30	E/30	●●●●●	—
	E/30/S6		
Printer 35	E/35	●●●●●	—
Printer 38	E/38	●●●●●	—
Printer 38-Dater	E/38	●●●●●	—
	E/38/2		
Printer 40	E/40	●●●●●	—
	E/40/S6		
Printer 45	E/45	●●●●●	—
Printer 50	E/50/1	●●●●●	—
	E/50/S6		
Printer 52	E/52	●●●●●	—
Printer 52-Dater	E/52	●●●●●	—
Printer 53	E/53	●●●●●	—
Printer 53-Dater	E/53	●●●●●	—
	E/53/2		
Printer 54	E/54	●●●●●	—
Printer 54-Dater	E/54	●●●●●	—
	E/54/2		
Printer 55	E/55	●●●●●	—
Printer 55-Dater	E/55	●●●●●	—
	E/55/2		
Printer 60	E/60	●●●●●	—
Printer 60-Dater	E/60	●●●●●	—





















































### ERSATZKISSEN COLOP



### Für COLOP

Stempel	Austausch- kissen	 	
		1-farbig	2-farbig
Printer R 12	E/R 12	●●●●●	—
Printer R 17	E/R 17	●●●●●	—
Printer R 17-Dater	E/R 17	●●●●●	—
Printer R 24	E/R 24	●●●●●	—
Printer R 24-Dater	E/R 24	●●●●●	—
Printer R 30	E/R 30	●●●●●	—
Printer R 30-Dater	E/R 30/2	●●●●●	
Printer R 40	E/R 40	●●●●●	—
	E/R 40/2		
Printer R 40-Dater (12/24-Hours)	E/R 40	●●●●●	—
	E/R 40 Dater/2		
	E/R 40/1 Dater/2		
Printer R 45	E/R 45	●●●●●	—
Printer R 45-Dater	E/R 45	●●●●●	—
	E/R 45/2		
Classic R 2045	E/R 45	●●●●●	—
Classic R 2045 6	E/R 45	●●●●●	—
	E/R 45/2		
Classic R 2045 UZ	E/R 45	●●●●●	—
	E/R 45/2		
Printer R 50	E/R 50	●●●●●	—
Printer R 50-Dater	E/R 50	●●●●●	—
	E/R 50 Dater/2		
Printer Oval 44	E/Oval 44	●●●●●	—
Printer Oval 55	E/Oval 55	●●●●●	—
Printer Oval 55-Dater	E/Oval 55	●●●●●	—
Printer S 200	E/200	●●●●●	—
Printer S 260	E/200	●●●●●	—
	E/200/2		
Printer S 260/L	E/200/2		
Printer S 260/RL	E/200/2		
Printer S 220	E/200	●●●●●	—
Printer S 220/W	E/200	●●●●●	—
Printer S 226	E/200	●●●●●	—
Printer S 226/P	E/200/2		
Printer Q 12	E/Q 12	●●●●●	—
Printer Q 17	E/Q 17	●●●●●	—
Printer Q 24	E/Q 24	●●●●●	—
Printer Q 24-Dater	E/Q 24	●●●●●	—
Printer Q 30	E/Q 30	●●●●●	—
Printer Q 30-Dater	E/Q 30	●●●●●	—
Printer Q 43	E/Q 43	●●●●●	—
Printer Q 43-Dater	E/Q 43	●●●●●	—
	E/Q 43/2		
Expert R 3040	E/R 2040	●●●●●	—
Expert R 3040-Dater	E/R 2040	●●●●●	—
	E/R 2040/2		
Classic 2100	E/2100	●●●●●	—
Classic 2100/3	E/2100	●●●●●	—

Für COLOP

Stempel	Austausch- kissen	1-farbig		2-farbig	
					
Classic 2100/4	E/2100		—	—	—
Classic 2100/W	E/2100		—	—	—
Classic 2106	E/2100		—	—	—
Classic 2106/P	E/2100		—	—	—
	E/2100/2				
Classic 2160	E/2100		—	—	—
	E/2100/2				
Classic 2160/RL	E/2100/2				
Classic 2300	E/2300		—	—	—
Classic 2360	E/2300		—	—	—
	E/2300/2				
Classic 2360 Dual Pad	E/2300		—	—	—
Classic 2006	E/2300		—	—	—
Classic 2006/P	E/2300/2				
Office S 300	E/2300		—	—	—
Office S 360	E/2300		—	—	—
	E/2300/2				
Office S 360/RL	E/2300/2				
Classic 2400	E/2600		—	—	—
Classic 2460	E/2600		—	—	—
	E/2600/2				
Classic 2008	E/2600		—	—	—
Classic 2010	E/2600		—	—	—
Classic 2000/P	E/2600		—	—	—
Classic 2000/WD	E/2600		—	—	—
Classic 2600	E/2600		—	—	—
Classic 2660	E/2600		—	—	—
	E/2600/2				
Classic 2660 Dual Pad	E/2600		—	—	—
Classic 2008/P	E/2600		—	—	—
Classic 2010/P	E/2600		—	—	—
Office S 400	E/2600		—	—	—
Office S 600	E/2600		—	—	—
Office S 608	E/2600		—	—	—
Office S 608/P	E/2600		—	—	—
Office S 610	E/2600		—	—	—
Office S 610/P	E/2600		—	—	—
Office S 660	E/2600		—	—	—
	E/2600/2				
Classic 2800	E/2800		—	—	—
Classic 2860	E/2800		—	—	—
	E/2800/2				
Classic 2860 Dual Pad	E/2800		—	—	—
Pocket Stamp 20	E/Pocket Stamp 20		—	—	—
Pocket Stamp 30	E/Pocket Stamp 30		—	—	—
Pocket Stamp Oval 30	E/Pocket Stamp 30		—	—	—
Pocket Stamp Q 25	E/Pocket Stamp 25		—	—	—
Pocket Stamp R 25	E/Pocket Stamp 25		—	—	—
Pocket Stamp R 30	E/Pocket Stamp R 30		—	—	—

Für COLOP

Stempel	Austausch- kissen	1-farbig		2-farbig	
					
Pocket Stamp R 40	E/Pocket Stamp R 40		—	—	—
Mini Pocket Stamp	E/Mini Pocket		—	—	—
Expert Line 3100	E/2100		—	—	—
Expert Line 3160	E/2100		—	—	—
	E/2100/2				
Expert Line 3300	E/2300		—	—	—
Expert Line 3360	E/2300		—	—	—
	E/2300/2				
Expert Line 3400	E/3400		—	—	—
Expert Line 3600	E/2600		—	—	—
Expert Line 3660	E/2600		—	—	—
	E/2600/2				
Expert Line 3800	E/2800		—	—	—
Expert Line 3860	E/2800		—	—	—
	E/2800/2				
Expert Line 3900	E/3900		—	—	—
Expert Line 3960	E/3900		—	—	—
	E/3900/2				

KISSENWECHSEL COLOP



## Stempelkissen



Stempelkissen für Handstempel in 3 Größen und in den Farben schwarz, blau, rot, violett, grün und ungetränkt.

Artikel-Nr. 1: Format 16 x 9 cm  
 Artikel-Nr. 2: Format 12 x 8 cm  
 Artikel-Nr. 3: Format 9 x 6 cm

## Stempelkissen Multipad 191



Dieses Spezialstempelkissen aus Makralonkunststoff beinhaltet ein Filzkissen mit Baumwollüberzug. Es ist nur zur Tränkung mit der Spezialfarbe Nr. 191 geeignet und kann auch nachgetränkt werden. Die Größe ist 80 x 120 mm. Erhältlich in der Farbe Schwarz und ungetränkt.

**Auslaufartikel – nur noch in begrenzten Stückzahlen verfügbar!**

## Spezialstempelkissen



Das Spezialstempelkissen UNIPAD Nr. III ist nicht nur für lasierende, schnelltrocknende Universal- und Spezialstempelfarben, sondern auch für Stempelfarben mit und ohne Öl geeignet. (Die einzige Ausnahme ist die Spezialfarbe Nr. 191. Diese verwenden Sie bitte nur im Multipad oder in unseren Signierkissen). Besonders geeignet für die Farbe Nr. 199PO. Durch seine runde Form bleibt die Stempelfarbe, anders als bei eckigen Kissen, monatelang frisch. Bitte verwenden Sie keine pigmentierten Farben, denn Alkohol setzt sich ab und die Pigmente bleiben oben liegen, so dass das Kissen verschmiert. Hierfür empfehlen wir Ihnen das Plattenstempelkissen Nr. 1.

Das Stempelkissen besteht aus einem Spezialschaum. Es hat eine Größe von ø 95 mm und eine Füllmenge von ca. 21 g. Nur ungetränkt lieferbar!

## Signierfarbkissen



Die Signierkissen Nr. V haben eine sehr stabile Form und sind aus Metall gefertigt. Sie sind für Signierfarben und schnelltrocknende Stempelfarben geeignet und sind besonders für größere Kennzeichnungen einsetzbar. Nur ungetränkt lieferbar.

Artikel-Nr.	Größe	Füllmenge	Artikel-Nr.	Größe	Füllmenge
V 1020	100 x 200 mm	24 g	V 1821	180 x 210 mm	47 g
V 1520	150 x 200 mm	37 g	V 2030	200 x 300 mm	77 g
V 1525	150 x 250 mm	47 g			

## Stempelfarben

### Art.- Nr. 110 S BÜROSTEMPELFARBE:

Die Stempelfarbe Nr. 110S ist geeignet zum Nachtränken für Handstempelkissen. Durch die Verwendung von Pigmenten, Säure u./o. Direktfarbstoffen sowie einem hohen Anteil von Glycerin wird eine ausgezeichnete Lichtechtheit erreicht und sehr ergiebige, farbstarke Abdrucke erzielt.

Farbtöne: schwarz, blau, rot, grün, violett. Sonderfarbtöne: braun, gelb, orange, pink, weiß

### Art.-Nr. 110 UV FARBE:

Stempelfarbe ohne Öl, unsichtbar, auch Leuchtstempelfarbe oder Schwarzlichtfarbe genannt. Die Stempelfarbe Nr. 110 UV ist bei normalem Licht unsichtbar, leuchtet aber unter UV-Licht (ca. 270 nm). Sie ist zur Kennzeichnung von Papier geeignet.

### Art.-Nr. 191 SCHNELLTROCKNENDE FARBE:

Die moderne Spezialstempelfarbe Nr. 191 ist für fast alle nicht porösen Oberflächen geeignet. Sie trocknet auf diesen Materialien schnell ab, bleibt im Kissen jedoch wochenlang frisch. Nicht geeignet für PE/PP.\* Wir empfehlen Stempelkissen Multipad,

**Stempel mit Gummiplatte verwenden!**

Farbtöne: schwarz, rot, blau, grün, weiß, gelb

### Art.-Nr. 199 PO UNIVERSALSTEMPELFARBE:

Die Universalstempelfarbe Nr. 199 PO ist zur Kennzeichnung aller nicht porösen Oberflächen, wie z.B. Glas, Metall, Kunststoff (bedingt auch auf PP/PE\*) geeignet. Trocknungszeit ca. 50 Sekunden

Wir empfehlen Stempelkissen UNIPAD III. **Stempel mit Gummiplatte verwenden!**

Farbtöne: schwarz, rot, blau, grün, violett, weiß, gelb, braun

### Art.-Nr. 110 RX STEMPREINIGUNGSSPRAY:

Das Stempelreinigungsspray Nr. 110 RX ist ein universelles Spray, das für Polymer-, Gummi- und Metallstempel geeignet ist. Es löst Stempelfarbreste auf Wasser-, Alkohol- und Ölbasis. Die Reinigungsflüssigkeit tritt am Pinselende aus und erleichtert somit die Entfernung auch von kleinsten Farbresten.

Inhalt: 75 ml

**HINWEIS:** Weitere Stempelkissen und Stempelfarben (Spezialfarben) auf Anfrage.

\* Abkürzung PE = Polyethylen-Kunststoff; Abkürzung PP = Polypropylen-Kunststoff

Schilderprogramm

ZU UNSEREM LIEFERPROGRAMM GEHÖREN AUCH:

- Gravierte Schilder aus Kunststoff, Aluminium, Plexiglas und Edelstahl, z.B.: Praxis-, Kanzlei- oder Firmenschilder sowie Frontplatten
- Einfache Kunststoffschilder laserbeschriftet/-graviert, weiß/schwarz oder schwarz/weiß, weitere Farben auf Anfrage
- Schilder mit Folienschnitt (Folienplott) oder im Siebdruck sowie Schilder im Digitaldruck
- Parkplatzkennzeichnungsschilder

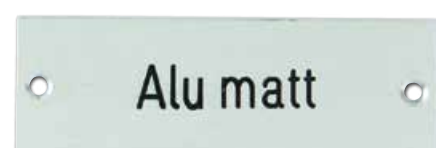

Preise auf Anfrage. Hierbei bitten wir um Angabe des Textes sowie Material, Farbe und Größe des gewünschten Schildes. Anfragen bitten wir schriftlich an uns zu richten.

